

Inštalačná a stručná referenčná príručka

Dell™ Precision™

Mobile Workstation M2400

Tento sprievodca poskytuje prehľad funkcií, technických parametrov, rýchleho nastavenia, softvéru a informácií o odstraňovaní problémov na vašom počítači.

Viac informácií o operačnom systéme, zariadeniach a technológiách nájdete v *Technologickej príručke Dell™* alebo na adrese support.dell.com.

Model PP27L

Poznámky, oznámenia, upozornenia



POZNÁMKA: POZNÁMKA uvádza dôležité informácie, ktoré umožňujú lepšie využitie počítača.



OZNÁMENIE: OZNÁMENIE naznačuje, že existuje riziko poškodenia hardvéru alebo straty údajov a ponúka spôsob, ako problému zabrániť.



UPOZORNENIE naznačuje možné poškodenie majetku, poranenie osôb alebo smrť.

Ak ste si zakúpili počítač Dell™ radu n, odkazy na operačné systémy Microsoft® Windows®, ktoré sa nachádzajú v tomto dokumente, nie sú použiteľné.

Informácie v tejto príručke podliehajú zmenám bez predchádzajúceho upozornenia.

© 2008 Dell Inc. Všetky práva vyhradené.

Reprodukcia akýmkoľvek spôsobom bez písomného súhlasu firmy Dell Inc. je prísne zakázaná.

Obchodné značky, použité v tomto texte: *Dell, DellConnect, Dell MediaDirect, Latitude, Wi-Fi Catcher, ExpressCharge* a logo *DELL* sú obchodnými značkami spoločnosti Dell Inc.; *Bluetooth* je registrovanou obchodnou značkou, ktorú vlastní spoločnosť Bluetooth SIG, Inc., a spoločnosť Dell ju používa na základe licencie; Intel je registrovaná obchodná značka a *Core* je obchodná značka spoločnosti Intel Corporation registrovaná v U.S.A. a v iných krajinách; *Microsoft, Windows, Windows Vista* a logo tlačidla Štart systému *Windows Vista* sú registrovanými obchodnými značkami spoločnosti Microsoft v Spojených štátoch a/alebo iných krajinách. *TouchStrip* je obchodnou značkou spoločnosti UPEK, Inc.

Ostatné ochranné známky a obchodné značky v tejto príručke sa môžu používať ako odkazy na spoločnosti, ktoré si uplatňujú nárok na tieto známky a značky, alebo ako referencie na ich produkty. Spoločnosť Dell Inc. sa zrieka akéhokoľvek nároku na vlastníctvo iných, než vlastných ochranných známok a obchodných značiek.

Model PP27L

Máj 2008

P/N P698D

Rev. A00

Obsah

1	O vašom počítači	7
	Pohľad spredu	7
	Pohľad zozadu	9
	Pohľad zospodu	10
	Vybratie batérie	10
	Vypínač bezdrôtových rozhraní a lokalizátor bezdrôtových sietí Dell™ Wi-Fi Catcher™	11
2	Nastavenie počítača	13
	Rýchle nastavenie	13
	Pripojenie na internet	16
	Nastavenie pripojenia na internet	16
	Prenos informácií do nového počítača	17
	Operačný systém Microsoft® Windows Vista®	17
	Microsoft Windows® XP	18
3	Technické údaje	23

4 Odstraňovanie problémov 33

Nástroje 33

Kontrolky napájania 33

Zvukové signály 33

Chybové hlásenia 35

Systémové hlásenia 41

Odstraňovanie problémov softvéru
a hardvéru 43

Dell Diagnostics 44

Tipy na vyhľadávanie odstraňovanie chýb 45

Problémy výkonu 46

Problémy pamäte 47

Blokovanie a problémy softvéru. 48

Služba Dell Technical Update 50

Pomôcka Podpora Dell 50

5 Preinštalovanie softvéru 53

Ovládače 53

Identifikovanie ovládačov 53

Preinštalovanie ovládačov a pomôcok 54

Obnovenie vášho operačného systému 56

Použitie nástroja Obnovenie systému
Microsoft® Windows® 56

Používanie nástroja Dell™ Factory
Image Restore. 58

Použitie média Operating System 59

6	Hľadanie informácií	61
7	Pomocník.	63
	Získanie pomoci.	63
	Technická podpora a zákaznícke služby	64
	DellConnect™	64
	Online služby	64
	Služba AutoTech.	65
	Automatizovaná služba stavu objednávky	66
	Problémy s objednávkou.	66
	Informácie o produkte	66
	Vrátenie položiek na záručnú opravu alebo vrátenie peňazí	66
	Skôr než zavoláte	67
	Kontaktovanie spoločnosti Dell	69
	Register	71

O vašom počítači

Pohľad spredu

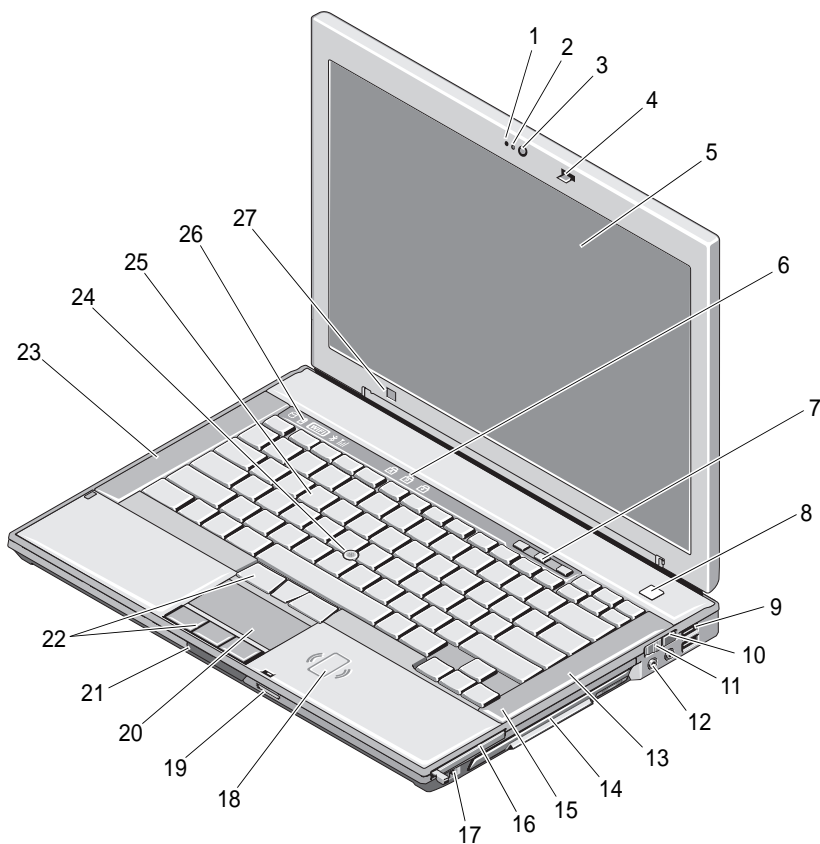

1 mikrofón (voliteľný)

3 kamera (voliteľná)

5 displej

2 svetlo kamery (voliteľné)

4 západka displeja

6 indikátory stavu klávesnice

7	tlačidlá na ovládanie hlasitosti	8	tlačidlo napájania
9	zásuvky USB (2)	10	lokalizátor sietí Wi-Fi Catcher™
11	vypínač bezdrôtových rozhraní	12	audio zásuvky (2)
13	pravý reproduktor	14	panel médií (s optickou jednotkou)
15	čítačka odtlačkov prstov (voliteľná)	16	zásuvka ExpressCard
17	zásuvka IEEE 1394a	18	bezdotyková čítačka karty smart card
19	čítačka pamäťovej karty Secure Digital (SD)	20	dotykový panel
21	uvolňovač západky displeja	22	tlačidlá dotykového panela / tlačidlá ovládacieho kolíka
23	ľavý reproduktor	24	ovládací kolík
25	klávesnica	26	indikátory stavu zariadenia
27	snímač okolitého svetla		

Pohľad zozadu

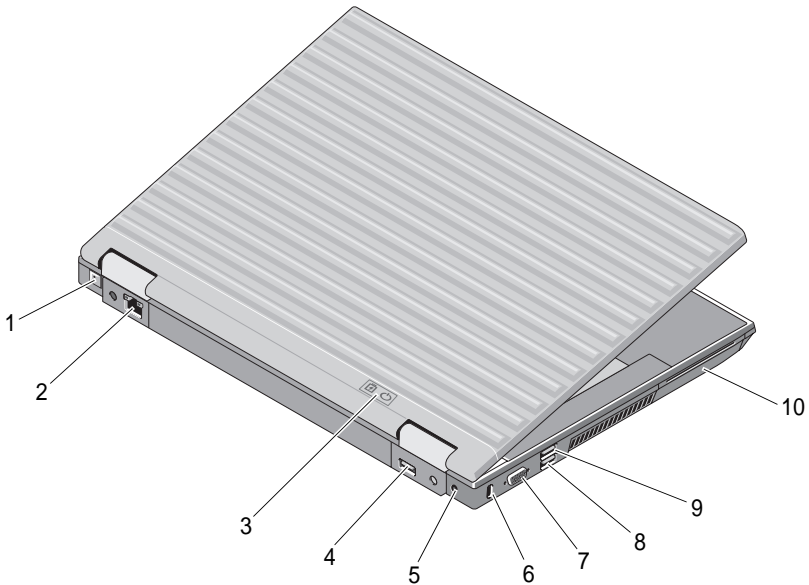

- | | | | |
|---|-----------------------------|----|------------------------------|
| 1 | zásuvka RJ-11 (voliteľná) | 2 | sieťový konektor RJ-45 |
| 3 | kontrolky batérie/napájania | 4 | multirežimový DisplayPort |
| 5 | sieťový adaptér | 6 | zásuvka bezpečnostného kábla |
| 7 | video zásuvka | 8 | zásuvka eSATA/USB |
| 9 | USB zásuvka PowerShare | 10 | čítačka karty smart card |

! **UPOZORNENIE:** Vetracie priechody nezakrývajte, nekladajte do nich žiadne predmety ani v nich nenechajte zhromažďovať prach. Keď váš počítač Dell™ beží, nekladajte ho do prostredia s nedostatočným prúdením vzduchu ako napr. do uzavretej aktovky. Obmedzenie prúdenia vzduchu môže poškodiť počítač alebo spôsobiť požiar. Keď sa počítač zohreje, automaticky zapne ventilátor. Hluk ventilátora je normálny stav a neindikuje žiaden problém s ventilátorom v počítači.

Pohľad zospodu

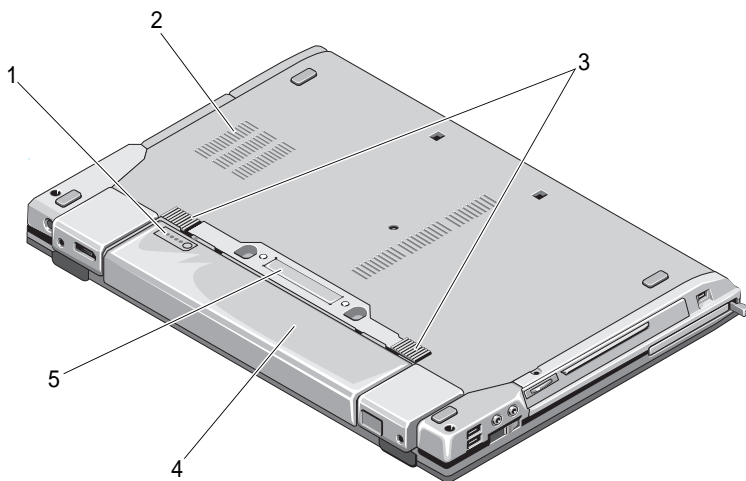

- | | | | |
|---|--------------------------------|---|--------------------|
| 1 | mierka nabitia batérie | 2 | vetracie priedychy |
| 3 | uvoľnenie západky batérie | 4 | batéria |
| 5 | zásuvka dokovacieho zariadenia | | |

Vybratie batérie

- !** **UPOZORNENIE:** Skôr ako začnete s ktorýmkoľvek postupom v tejto časti, osvojte si bezpečnostné pokyny, ktoré boli dodané s vaším počítačom.
- !** **UPOZORNENIE:** Použitie nekompatibilnej batérie môže zvýšiť riziko požiaru alebo výbuchu. Batériu vymieňajte iba za kompatibilnú batériu od spoločnosti Dell. Batéria je určená na používanie v počítači Dell™. Vo svojom počítači nepoužívajte batérie z iných počítačov.
- !** **UPOZORNENIE:** Pred vybratím alebo výmenou batérie vypnite počítač, odpojte sieťový adaptér od elektrickej zásuvky a počítača, odpojte modem od zásuvky na stene a od počítača a odpojte všetky ostatné vonkajšie káble od počítača.

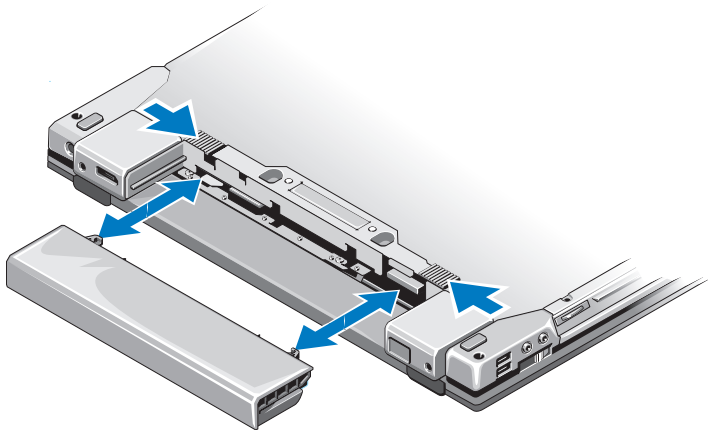

Vypínač bezdrôtových rozhraní a lokalizátor bezdrôtových sietí Dell™ Wi-Fi Catcher™



ikona vypínača bezdrôtových rozhraní







ikona lokalizátora bezdrôtových sietí Dell Wi-Fi Catcher

Vypínač bezdrôtových rozhraní použite na aktiváciu alebo zablokovanie bezdrôtových sieťových zariadení a lokalizátor bezdrôtových sietí Wi-Fi Catcher na lokalizáciu bezdrôtových sietí. Informácie o pripojení k internetu nájdete v „Pripojenie na internet“ na strane 16.

Nastavenie počítača

Rýchle nastavenie

-  **UPOZORNENIE:** Skôr ako začnete s ktorýmkoľvek postupom v tejto časti, osvojte si bezpečnostné pokyny, ktoré boli dodané s vašim počítačom.
 -  **UPOZORNENIE:** Sieťový adaptér funguje s elektrickými zásuvkami na celom svete. Elektrické zásuvky a rozvodky sa však v rôznych krajinách líšia. Používanie nekompatibilného kábla alebo nevhodné pripojenie kábla na elektrickú rozvodku alebo zásuvku môže spôsobiť požiar alebo poškodenie zariadenia.
 -  **OZNÁMENIE:** Pri odpájaní kábla sieťového adaptéra od počítača uchopte zástrčku, nie samotný kábel, a silno ju potiahnite, no s citom, aby ste predišli poškodeniu kábla. Pri navíjaní sieťového kábla adaptéra dodržujte uhol zásuvky na sieťovom adaptéri, aby ste predišli poškodeniu kábla.
 -  **POZNÁMKA:** Niektoré zariadenia nemusia tvoriť súčasť dodávky, ak ste si ich neobjednali.
- 1 Sieťový adaptér zapojte do zásuvky sieťového adaptéra na počítači a do elektrickej zásuvky.

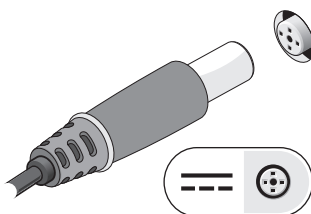

- 2 Pripojte sieťový kábel.

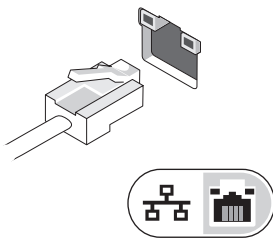

- 3 Pripojte USB zariadenia, ako napr. myš alebo klávesnica.

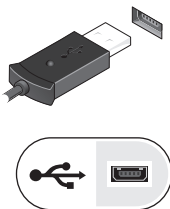

- 4 Zapojte zariadenia IEEE 1394, ako napr. DVD prehrávač.

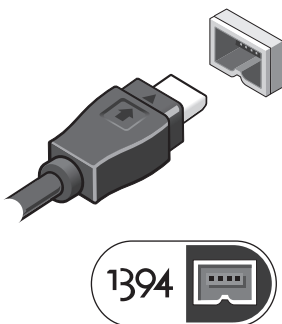

- 5 Otvorte obrazovku počítača a zapnite počítač stlačením hlavného vypínača.



POZNÁMKA: Odporúča sa, aby ste pred inštalovaním kariet alebo pripájaním počítača k dokovaciemu zariadeniu alebo inému externému zariadeniu, napr. tlačiarňi, aspoň raz zapli a vypli počítač.

Pripojte sa na internet. Viac informácií nájdete v „Pripojenie na internet“ na strane 16.

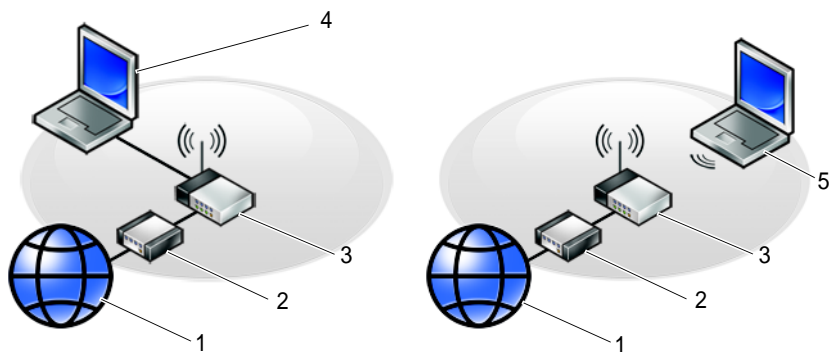

- 1 internetová služba
- 2 kábel alebo modem DSL
- 3 bezdrôtový smerovač
- 5 laptop s *bezdrôtovým* pripojením

- 2 kábel alebo modem DSL
- 4 laptop s *drôtovým* pripojením

Pripojenie na internet

 **POZNÁMKA:** Poskytovatelia internetových služieb a ich ponuky sa v jednotlivých krajinách odlišujú.

Ak sa chcete pripojiť na internet, budete potrebovať modem alebo sieťové pripojenie a poskytovateľa internetových služieb (ISP). *Ak používate telefonické pripojenie*, pripojte telefónnu linku do zásuvky pre modem na počítači a do telefónnej zásuvky na stene ešte predtým, než nastavíte pripojenie na internet. *Ak používate pripojenie DSL alebo pripojenie káblovým/satelitným modemom*, vyžiadajte si pokyny o nastavení od svojho ISP alebo mobilného servisu.

Nastavenie pripojenia na internet

Pri nastavení pripojenia na internet prostredníctvom odkazu na pracovnej ploche od ISP postupujte nasledovne:

- 1 Uložte a zavrite všetky otvorené súbory a ukončíte všetky otvorené programy.
- 2 Dvakrát kliknite na ikonu ISP na pracovnej ploche operačného systému Microsoft® Windows®.
- 3 Pri nastavovaní postupujte podľa pokynov na obrazovke.

Ak na pracovnej ploche nemáte ikonu ISP alebo chcete nastaviť internetové pripojenie s iným ISP, vykonajte kroky v príslušnej časti uvedenej nižšie.

 **POZNÁMKA:** Ak sa nedokázate pripojiť na internet, pozrite si *Technologickú príručku Dell*. Ak sa vám už v minulosti podarilo pripojiť, je možné, že ISP má výpadok služby. Obráťte sa na ISP a overte stav poskytovania služieb alebo sa neskôr skúste pripojiť znova.

 **POZNÁMKA:** Majte pripravené informácie o ISP. Ak nemáte ISP, pozrite si sprievodcu **Pripojenie na Internet**.

Operačný systém Microsoft® Windows Vista®

- 1 Uložte a zavrite všetky otvorené súbory a ukončíte všetky otvorené programy.
- 2 Kliknite na tlačidlo Štart systému Windows Vista  → **Ovládací panel**
- 3 V časti **Sieť a internet** kliknite na položku **Pripojenie na internet**.
- 4 V okne **Pripojenie na internet** kliknite buď na **Široké pásmo (PPPoE)**, alebo **Telefonické pripojenie**, podľa toho, ako sa chcete pripojiť:

- Ak chcete používať DSL, satelitný modem, káblový TV modem alebo technológiu bezdrôtového pripojenia Bluetooth, zvolte **Široké pásmo**.
- Ak chcete používať telefonický modem alebo ISDN, zvolte **Telefonické pripojenie**.



POZNÁMKA: Ak nevíete, ktorý typ pripojenia máte vybrať, kliknite na položku **Poradiť pri výbere** alebo sa obráťte na svojho ISP.

- 5 Pri dokončení nastavenia postupujte podľa pokynov na obrazovke a používajte informácie poskytnuté vašim ISP.

Microsoft Windows® XP

- 1 Uložte a zavrite všetky otvorené súbory a ukončíte všetky otvorené programy.
- 2 Kliknite na **Štart** → **Internet Explorer** → **Pripojenie na internet**.
- 3 V ďalšom okne kliknite na príslušnú možnosť:
 - Ak nemáte ISP, kliknite na možnosť **Vybrať zo zoznamu poskytovateľov internetových služieb (ISP)**.
 - Ak ste už dostali informácie o inštalácii od ISP, ale nedostali ste inštaláčny CD, kliknite na možnosť **Pripojenie nastaviť manuálne**.
 - Ak máte inštaláčny CD, kliknite na **Použiť CD, ktoré som dostal od ISP**.
- 4 Kliknite na položku **Ďalej**.

Ak ste v položke krok 3 zvolili **Pripojenie nastaviť manuálne**, pokračujte na krok 5. Inak na dokončenie nastavenia postupujte podľa pokynov na obrazovke.



POZNÁMKA: Ak nevíete, ktorý typ pripojenia máte zvoliť, kontaktuje vášho ISP.

- 5 Kliknite na vhodnú možnosť v bode **Ako sa chcete pripojiť na internet?** a kliknite na **Ďalej**.
- 6 Pri dokončení inštalácie postupujte podľa informácií, ktoré vám o inštalácii poskytol váš ISP.

Prenos informácií do nového počítača

Operačný systém Microsoft® Windows Vista®

- 1 Kliknite na tlačidlo **Štart** vo Windows Vista  a potom kliknite na položku **Preniesť súbory a nastavenia** → **Spustiť jednoduchú migráciu systému**.

- 2 V dialógovom okne **Kontrola používateľských kont** kliknite na položku **Pokračovať**.
- 3 Kliknite na položku **Začať nový prenos** alebo **Pokračovať v prebiehajúcom prenose**.
- 4 Postupujte podľa pokynov na obrazovke sprievodcu Jednoduchá migrácia systému.

Microsoft Windows® XP

Windows XP poskytuje na presun dát zo zdrojového do nového počítača nástroj Sprievodca prenosom súborov a nastavení.

Dáta na prenos do nového počítača môžete prenášať do nového počítača prostredníctvom sieťového alebo sériového pripojenia, alebo ich môžete uložiť na vymeniteľné médiá, napr. zapisovateľné CD.



POZNÁMKA: Informácie zo starého do nového počítača môžete prenášať priamym pripojením sériového kábla do portov pre vstup/výstup (I/O) na oboch počítačoch. Pokyny o inštalácii priameho káblového pripojenia medzi dvomi počítačmi nájdete v článku č. 305621 informačnej databázy Microsoft s názvom *Ako nastaviť priame káblové spojenie medzi dvoma počítačmi vo Windows XP*. V určitých krajinách nemusí byť táto informácia k dispozícii.

Na prenos informácií do nového počítača musíte spustiť nástroj Sprievodca prenosom súborov a nastavení.

Spustenie nástroja Sprievodca prenosom súborov a nastavení pomocou média Operating System



POZNÁMKA: Tento postup si vyžaduje médium *Operating system*. Toto médium je voliteľné a s niektorými počítačmi sa nemusí dodávať.

Na prípravu nového počítača na prenos súborov vykonajte tieto kroky:

- 1 Otvorte nástroj Sprievodca prenosom súborov a nastavení: kliknite na **Štart** → **Všetky programy** → **Príslušenstvo** → **Systémové nástroje** → **Sprievodca prenosom súborov a nastavení**.
- 2 Keď sa zobrazí uvítacia obrazovka **Sprievodca prenosom súborov a nastavení**, kliknite na **Ďalej**.
- 3 Na obrazovke **Ktorý počítač je to?** kliknite na **Nový počítač** → **Ďalej**.
- 4 Na obrazovke **Máte CD disk Windows XP?** kliknite na možnosť **Použijem sprievodcu z CD disku Windows XP** → **Ďalej**.

- 5 Keď sa na obrazovke zobrazí **Teraz prejdite na starý počítač**, prejdite na starý, resp. zdrojový počítač. Teraz *neklikajte* na **Ďalej**.

Na skopírovanie dát na starom počítači vykonajte kroky:

- 1 Na starom počítači vložte médium *Operating system* Windows XP.
- 2 Na obrazovke **Vitajte v Microsoft Windows XP** kliknite na položku **Vykonať doplnkové úlohy**.
- 3 Pri otázke **Čo chcete urobiť?**, kliknite na **Preniesť súbory a nastavenia**→ **Ďalej**.
- 4 Na obrazovke **Ktorý počítač je to?** kliknite na **Starý počítač**→ **Ďalej**.
- 5 Na obrazovke **Vybrať metódu prenosu** kliknite na želanú metódu prenosu.
- 6 Na obrazovke **Čo chcete preniesť?** zvolte položky, ktoré chcete preniesť, a kliknite na **Ďalej**.

Po skopírovaní informácií sa zobrazí obrazovka **Dokončovanie fázy zbierania informácií**.

- 7 Kliknite na položku **Dokončiť**.

Na prenos dát do nového počítača vykonajte nasledujúce kroky:

- 1 Na obrazovke **Teraz prejdite na starý počítač** na novom počítači kliknite na **Ďalej**.
- 2 Na obrazovke **Kde sa nachádzajú súbory a nastavenia?** zvolte metódu, ktorú ste si vybrali pre prenos nastavení a súborov, a kliknite na **Ďalej**.
Sprievodca preniesie zozbierané súbory a nastavenia na váš nový počítač.
- 3 Na obrazovke **Dokončené**, kliknite na **Dokončené** a reštartujte počítač.

Spustenie nástroja Sprievodca prenosom súborov a nastavení bez média Operating System

Na spustenie nástroja Sprievodca prenosom súborov a nastavení bez média *Operating system* si musíte vytvoriť disk so sprievodcom, ktorý vám umožní vytvoriť zálohový obrazový súbor na vymeniteľnom médiu.

Na vytvorenie disku so sprievodcom použite nový počítač so systémom Windows XP a vykonajte nasledovné kroky:

- 1 Otvorte nástroj Sprievodca prenosom súborov a nastavení: kliknite na **Štart**→ **Všetky programy**→ **Príslušenstvo**→ **Systémové nástroje**→ **Sprievodca prenosom súborov a nastavení**.

- 2 Keď sa zobrazí uvítacia obrazovka **Sprievodca prenosom súborov a nastavení**, kliknite na **Ďalej**.
- 3 Na obrazovke **Ktorý počítač je to?** kliknite na **Nový počítač**→ **Ďalej**.
- 4 Na obrazovke **Máte CD disk Windows XP?** kliknite na možnosť **Chcem vytvoriť disk so sprievodcom na nasledujúcej jednotke**→ **Ďalej**.
- 5 Vložte vymeniteľné médium, napr. zapisovateľné CD a kliknite na **OK**.
- 6 Keď dokončíte vytváranie disku a zobrazí sa správa *Teraz prejdite na starý počítač*, *neklikajte* na **Ďalej**.
- 7 Prejdite na starý počítač.

Na skopírovanie dát na starom počítači vykonajte kroky:

- 1 Do starého počítača vložte disk so sprievodcom a kliknite na **Štart**→ **Spustiť**.
- 2 V poli **Otvoriť** v okne **Spustiť** nájdite cestu pre **rýchleho sprievodcu** (na príslušnom vymeniteľnom médiu) a kliknite na **OK**.
- 3 Na uvítacej obrazovke **Sprievodca prenosom súborov a nastavení** kliknite na **Ďalej**.
- 4 Na obrazovke **Ktorý počítač je to?** kliknite na **Starý počítač**→ **Ďalej**.
- 5 Na obrazovke **Vybrať metódu prenosu** kliknite na želanú metódu prenosu.
- 6 Na obrazovke **Čo chcete preniesť?** zvolte položky, ktoré chcete preniesť, a kliknite na **Ďalej**.

Po skopírovaní informácií sa zobrazí obrazovka **Dokončovanie fázy zbierania informácií**.

- 7 Kliknite na položku **Dokončiť**.

Na prenos dát do nového počítača vykonajte nasledujúce kroky:

- 1 Na obrazovke **Teraz prejdite na starý počítač** na novom počítači kliknite na **Ďalej**.
- 2 Na obrazovke **Kde sa nachádzajú súbory a nastavenia?** zvolte metódu, ktorú ste si vybrali pre prenos nastavení a súborov, a kliknite na **Ďalej**.
Postupujte podľa pokynov na obrazovke.
Sprievodca načíta zozbierané súbory a nastavenia a aplikuje ich na nový počítač.
Po aplikovaní všetkých nastavení a súborov sa zobrazí obrazovka **Dokončené**.
- 3 Kliknite na **Dokončené** a reštartujte nový počítač.

 **POZNÁMKA:** Viac informácií o tomto postupe nájdete na adrese support.dell.com č. dokumentu 154781 (*Aké sú rôzne spôsoby prenosu súborov zo starého počítača do nového počítača Dell™ pri použití operačného systému Microsoft® Windows® XP?*).

 **POZNÁMKA:** Prístup do informačnej databázy Dell™ nemusí byť v niektorých krajinách k dispozícii.

Technické údaje

 **POZNÁMKA:** Ponuka sa môže líšiť podľa regiónu. Ďalšie informácie týkajúce sa konfigurácie vášho počítača získate kliknutím na **Štart** → **Pomoc a technická podpora** a potom zvolíte možnosť pre prezeranie informácií o vašom počítači.

Procesor

Typ procesora	Intel® Core™2 Duo
Cache 1. úrovne (L1)	32 kB na inštrukciu, 32 kB dátová cache na jadro
Cache 2. úrovne (L2)	zdieľané 3 MB alebo 6 MB
Frekvencia zbernice FSB	1067 MHz

Informácie o systéme

Čipová sada	Intel PM45
Šírka dátovej zbernice	64 bit
Šírka zbernice DRAM	64 bit
Šírka adresnej zbernice procesora	36 bit
Flash EPROM	SPI 32 Mbitov
Zbernica PCI (len diskretná grafika)	x16 PCI Express

ExpressCard (voliteľne)

Zásuvka ExpressCard	Zásuvka na ExpressCard (podporuje rozhranie USB aj PCIe)
Podporované karty	34 mm a 54 mm

Čítačka pamäťovej karty Secure Digital (SD)

Podporované karty	SD, SDIO, SD HC, Mini SD (s redukciou) MMC, MMC+, Mini MMC (s redukciou)
-------------------	---

Pamäť

Zásuvka na pamäťový modul	2 zásuvky DIMM
Dostupné konfigurácie pamäte	1 GB (jedna 1 GB DIMM alebo dve 512 MB DIMM) 2 GB (dve DIMM) 4 GB (dve DIMM) 8 GB (dve DIMM, vyžaduje 64-bitový operačný systém Windows XP alebo Windows Vista)
Typ pamäte	DDR2 800 MHz (ak je podporovaný čipovou sadou a/alebo kombináciou procesorov). Nie pamäť ECC.
Minimálna pamäť	1 GB
Maximálna pamäť	8 GB (vyžaduje 64-bitový operačný systém Windows XP alebo Windows Vista)

POZNÁMKA: Aby ste využili priepustnosť oboch kanálov, obe pamäťové zásuvky musia byť obsadené modulmi rovnakej veľkosti.

POZNÁMKA: Pamäť, ktorá sa zobrazuje, neodráža celú inštalovanú pamäť, lebo časť pamäte je vyhradená pre systémové súbory.

POZNÁMKA: Ak chcete aktivovať technológiu Intel® Active Management Technology (iAMT), musíte mať pamäť DIMM v pamäťovej zásuvke označenej ako „A“. Viac informácií o pamäťovej zásuvke získate v *Servisnej príručke* na support.dell.com. Viac informácií o iAMT získate v *Príručke pre správcov riadenia systému od spoločnosti Dell™* na support.dell.com.

Porty a zásuvky

Audio	zásuvka na mikrofón, stereo zásuvka na slúchadlá/reproduktory
IEEE 1394a	4-koľkový konektor

Porty a zásuvky (pokračovanie)

Podpora karty Mini-Card (vnútorné rozširujúce zásuvky)	jedna vyhradená zásuvka pre kartu half Mini-Card pre WLAN jedna vyhradená zásuvka pre kartu full Mini-Card pre WWAN (mobilná širokopásmová sieť) jedna vyhradená zásuvka pre kartu full Mini-Card pre WPAN (bezdrôtová technológia Bluetooth® alebo ultra široké pásmo [UWB]) POZNÁMKA: Zásuvku full Mini-Card WWAN alebo WPAN môžete použiť pre Intel® Flash Cache.
Modem	konektor RJ-11 pre modem
Sieťový adaptér	konektor RJ-45 pre modem
čítačka karty smart card	integrovaná čítačka karty smart-card
USB, USB PowerShare, eSATA	štyri 4-štvorkolíkové konektory kompatibilné s USB 2.0 POZNÁMKA: Váš laptop dokáže podporovať štyri USB zariadenia. Jeden z USB konektorov je typu USB PowerShare, ktorý môže poskytovať napájanie pre zariadenia tretích strán (napr. mobilný telefón). Ďalší konektor USB je možné použiť ako port eSATA.
Video	konektor VGA multirežimový DisplayPort

Komunikačné rozhrania

Modem	voliteľný interný modem
Sieťový adaptér	Sieťové rozhranie LAN Ethernet 10/100/1000 na systémovej doske
Bezdrôtové rozhrania	karta WLAN half Mini-Card, karty WWAN a WPAN full Mini-Card Bezdrôtová technológia Bluetooth® Technológia UWB
Mobilná širokopásmová sieť	full Mini-Card

Komunikačné rozhrania (pokračovanie)

GPS podporované mobilnou širokopásmovou sieťou full Mini-Card

Video

Typ videa diskrétno video na systémovej doske, s hardvérovou akceleráciou a podporou OpenGL

Dátová zbernica Grafická karta PCI-E x16

Video radič nVIDIA Quadro FX370M

videopamäť diskrétno video: 256 MB vyhradenej pamäte

Video výstup konektor VGA, multirezimový DisplayPort

Audio

Typ audia dvojkanálové audio s vysokou rozlišovacou schopnosťou

Radič audia IDT 92HD71B

stereo konverzia 24-bitová (analog-digítal a digítal-analog)

Rozhrania:

- Interné interný audio kodek s vysokou rozlišovacou schopnosťou
- Externé zásuvka na mikrofón, zásuvky na stereofónne slúchadlá/reproduktory

Reproduktory dva 1 W reproduktory s impedanciou 4 ohmy

interný zosilňovač pre reproduktory 1 W na kanál pri 4 ohmoch

Vnútorňý mikrofón jeden digítálny mikrofón

Ovládanie hlasitosti tlačidlá na ovládanie hlasitosti

Displej

Typ (s aktívnou maticou TFT) WXGA, WXGA+

Aktívne X/Y 303.36 x 189.84

Rozmery:

Displej (pokračovanie)

Výška	207 mm (8,15 palca)
Šírka	320 mm (12,6 palca)
Uhlopriečka	358,14 mm (14,1 palca)
Maximálne rozlíšenia	
WXGA CCFL	1280 x 800 pixlov
WXGA+ WLED	1440 x 900 pixlov
Obnovovací kmitočet	60 Hz
Prevádzkový uhol	0° (zatvorený) do 160° (s výnimkou, keď je v dokovacej stanici)
Sledovacie uhly:	
horizontálny	40/40°
vertikálny	15/30°
Rozstup pixlov:	
WXGA CCFL	0.2373
WXGA+	0.2109
Typická spotreba energie (panel s podsvietením):	
WXGA CCFL	6,2 W (maximum) bez strát meniča napätia
WXGA+	7,5 W (maximum)

Klávesnica

Počet klávesov	83 (USA a Kanada); 84 (Európa); 87 (Japonsko)
Rozloženie	QWERTY/AZERTY/Kanji
Veľkosť	plná veľkosť (klávesy o výške 19 mm)

Dotykový panel

Rozlišovacia schopnosť polohy v smere 240 cpi
osí X/Y (grafický stolový režim)

Veľkosť:

Šírka	73,0-mm (2,9-palcová) citlivá plocha snímača
Výška	42,9-mm (1,7-palcový) obdĺžnik

Batéria

Typ	12-článková „inteligentná“ lítium-iónová plochá hranolová (84 Wh) 9-článková „inteligentná“ lítium-iónová (85 Wh) 6-článková „inteligentná“ lítium-iónová (56 Wh)
-----	---

Rozmery

6-článková lítium-iónová batéria:

Hĺbka	206 mm (8,11 palca)
Výška	19,8 mm (0,78 palca)
Šírka	47,0 mm (1,85 palca)

Rozmery:

9-článkové lítium-iónové batérie:

Hĺbka	208 mm (8,67 palca)
Výška	22,3 mm (0,88 palca)
Šírka	68,98 mm (2,70 palca)

Rozmery:

12-článkové lítium-iónové ploché batérie:

Hĺbka	14,48 mm
Výška	217,24 mm
Šírka	322,17 mm

Batéria (pokračovanie)

Hmotnosť:

6-článková hlavná batéria	0,33 kg (0,73 lb)
9-článková vysokokapacitná batéria	0,51 kg (1,12 lb)
12-článková plochá batéria	0,85 kg (1,87 lb)

Napätie:

6-článková a 9-článková	11,1 VDC
12-článková plochá batéria	14,8 VDC

POZNÁMKA: Prevádzková doba batérie sa mení v závislosti od prevádzkových podmienok a za určitých podmienok, v prípade veľkých nárokov na odber, sa môže výrazne skrátiť.

Nabíjacia doba (približná):

Pri vypnutom počítači	Približne 1 hodinu do 80 % kapacity v režime Dell™ ExpressCharge™
-----------------------	---

Životnosť (približná) 1 rok

Teplotný rozsah:

Prevádzkový stav	0 až 40 °C (32 až 104 °F)
Skladovanie	-10 až 65 °C (14 až 149 °F)

Gombíková batéria CR-2032

Sieťový adaptér

Vstupné napätie 100 – 240 VAC

Vstupný prúd (maximálny) 1,5 A

Vstupný kmitočet 50 – 60 Hz

Teplotný rozsah:

Prevádzkový stav	0 až 35 °C (32 až 95 °F)
Skladovanie	-40 až 65 °C (-40 až 149 °F)

Cestovný sieťový adaptér PA-12 65 W:

Výstupné napätie	19,5 V DC
Výstupný prúd	3,34 A

Sieťový adaptér (pokračovanie)

Výška	15 mm (0,6 palca)
Šírka	66 mm (2,6 palca)
Hĺbka	127 mm (5,0 palca)
Hmotnosť	0,29 kg (0,64 lb)

Sieťový adaptér PA-10 90 W série D:

Výstupné napätie	19,5 V DC
Výstupný prúd	4,62 A
Výška	32 mm (1,3 palca)
Šírka	60 mm (2,4 palca)
Hĺbka	140 mm (5,5 palca)
Hmotnosť	0,425 kg (0,9 lb)

Sieťový adaptér PA-3E 90 W série E:

Výstupné napätie	19,5 V DC
Výstupný prúd	4,62 A
Výška	15 mm (0,6 palca)
Šírka	70 mm (2,8 palca)
Dĺžka	147 mm (5,8 palca)
Hmotnosť	0,345 kg (0,76 lb)

Čítačka odtlačkov prstov (voliteľná)

Typ	Pruhový senzor UPEK TCS3 TouchStrip s technológiou CMOS aktívneho kapacitného pixlového snímania
-----	--

Fyzikálne vlastnosti

Výška	26,3 mm (1,035 palca)
Šírka	335 mm (13,189 palca)
Hĺbka	238,3 mm (9,382 palca)
Hmotnosť	2,18 kg (4,8 lb) s diskretnou grafikou, 6-článkovou batériou a optickou jednotkou

Nároky na prostredie

Teplotný rozsah:

Prevádzkový stav	0 až 35 °C (32 až 95 °F)
Skladovanie	-40 až 65 °C (-40 až 149 °F)

Relatívna vlhkosť (maximálna):

Prevádzkový stav	10 % až 90 % (nekondenzujúca)
Skladovanie	5 % až 95 % (nekondenzujúca)

Maximálne vibrácie (pri použití náhodného vibračného spektra, ktoré simuluje prostredie používateľa):

Prevádzkový stav	0,66 GRMS
Skladovanie	1,3 GRMS

Maximálny náraz (meraný s pevným diskom v prevádzkovom stave a polovičným sínusovým impulzom s trvaním 2 ms pri prevádzke. Taktiež merané s pevným diskom v polohe so zaparkovanými hlavami a polovičným sínusovým impulzom s trvaním 2 ms):

Prevádzkový stav	143 G
Skladovanie	163 G

Nadmorská výška (maximálna):

Prevádzkový stav	-15,2 až 3 048 m (-50 až 10 000 ft)
Skladovanie	-15,2 až 3 048 m (-50 až 10 000 ft)

Kamera (voliteľná)

Rozlíšenie	640 x 480 pixlov (VGA)
------------	------------------------

Odstraňovanie problémov

 **UPOZORNENIE:** Aby ste predišli pravdepodobnému zásahu elektrickým prúdom, úrazu spôsobenému pohybom lamiel ventilátora alebo iným možným zraneniam, pred otvorením krytu vždy odpojte počítač od elektrickej siete.

 **UPOZORNENIE:** Skôr ako začnete s ktorýmkoľvek postupom v tejto časti, osvojte si bezpečnostné pokyny, ktoré boli dodané s vašim počítačom.

Nástroje

Kontroly napájania

Dvojfarebná kontrolka vypínača napájania, umiestnená na prednej strane počítača, svieti a bliká alebo ostane svietiť, čím indikuje rôzne stavy:

- Ak je kontrolka výkonu zhasnutá, počítač je buď vypnutý, alebo nie je napájaný.
- Ak svieti svetlo kontrolky napájania stále na modro a počítač neodpovedá, ubezpečte sa, či je displej pripojený a zapnutý.
- Ak kontrolka bliká modrou farbou, počítač je v pohotovostnom režime. Stlačte kláves na klávesnici, pohnite myšou, alebo stlačte vypínač napájania, čím obnovíte normálnu činnosť. Ak svetlo napájania bliká na oranžovo, počítač prijíma elektrickú energiu, možno nesprávne funguje alebo je nesprávne nainštalované zariadenie, napr. pamäťový modul alebo grafická karta.
- Ak svieti svetlo napájania na oranžovo, môže ísť o problém napájania alebo zlé fungovanie interného zariadenia.

Zvukové signály

Počas spúšťania môže počítač vydávať viacero zvukových signálov, ak monitor nemôže zobraziť chyby alebo problémy. Tento súbor signálov, nazývaný zvukový kód, identifikuje problém. Jeden možný zvukový signál pozostáva z opakovaných troch krátkych pípnutí. Tento zvukový signál oznamuje, že počítač narazil na možný problém základnej dosky.

Ak počítač vydáva signál pri spúšťaní:

- 1 Zapište zvukový signál.
- 2 Na identifikáciu závažnejších príčin spustíte nástroj Dell Diagnostics (pozri „Dell Diagnostics“ na strane 44).

Kód (opakované krátke pípnutia)	Popis	Navrhovaná pomoc
1	Chyba kontrolného súčtu BIOS. Možné zlyhanie základnej dosky.	Kontaktujte Dell.
2	Neboli detegované žiadne pamäťové moduly	<ol style="list-style-type: none">1 Ak máte nainštalované dva alebo viac pamäťových modulov, odstráňte moduly, nainštalujte jeden modul (pozrite si <i>servisnú príručku</i> na adrese support.dell.com) a potom reštartujte počítač. Ak sa počítač spustí normálne, nainštalujte ďalší modul. Pokračujte, kým neidentifikujete chybný modul alebo nenainštalujete všetky moduly bez chyby.2 Ak je to možné, do počítača nainštalujte dobrú pamäť toho istého typu, pozrite si <i>servisnú príručku</i> na adrese support.dell.com).3 Ak problém pretrváva, obráťte sa na spoločnosť Dell.
3	Možné zlyhanie systémovej dosky	Kontaktujte Dell.
4	Chyba čítania/zápisu RAM	<ol style="list-style-type: none">1 Ubezpečte sa, či neexistujú žiadne špeciálne požiadavky umiestnenia pamäťového modulu/pamäťovej zásuvky (pozrite si <i>servisnú príručku</i> na adrese support.dell.com).2 Overte si, či pamäťové moduly, ktoré inštalujete, sú kompatibilné s počítačom (pozrite si <i>servisnú príručku</i> na adrese support.dell.com).3 Ak problém pretrváva, obráťte sa na spoločnosť Dell.

Kód (opakované krátke pípnutia)	Popis	Navrhovaná pomoc
5	Zlyhanie hodín skutočného času. Možná chyba batérie alebo základnej dosky.	1 Vymeňte batériu (pozrite si <i>servisnú príručku</i> na adrese support.dell.com). 2 Ak problém pretrváva, obráťte sa na spoločnosť Dell.
6	Chyba video testu BIOS	Kontaktujte Dell.
7	Chyba testu vyrovnávacej pamäte procesora	Kontaktujte Dell.

Chybové hlásenia

 **UPOZORNENIE: Skôr ako začnete s ktorýmkoľvek postupom v tejto časti, osvojte si bezpečnostné pokyny, ktoré boli dodané s vašim počítačom.**

Ak hlásenie nie je v zozname, pozrite si dokumentáciu k operačnému systému alebo programu, ktorý bežal, keď sa hlásenie zobrazilo.

AUXILIARY DEVICE FAILURE (ZLYHANIE PRÍDAVNÉHO ZARIADENIA) — Dotykový panel alebo externá myš môže mať poruchu. V prípade externej myši skontrolujte prípojný kábel. Povoľte možnosť **Polohovacie zariadenie** v programe Nastavenie systému. Pozrite si *servisnú príručku* na adrese **support.dell.com**, kde nájdete ďalšie informácie. Ak problém pretrváva, obráťte sa na Dell (pozrite „Kontaktovanie spoločnosti Dell“ na strane 69).

BAD COMMAND OR FILE NAME (CHYBNÝ PRÍKAZ ALEBO NÁZOV SÚBORU) — Skontrolujte, či ste príkaz zadali správne, na správne miesta dali medzery a použili správnu cestu.

CACHE DISABLED DUE TO FAILURE (VYROVNÁVACIA PAMÄŤ DEAKTIVOVANÁ KVÔLI ZLYHANIU) — Zlyhanie primárnej internej vyrovnávacej pamäte procesora. Kontaktujte Dell (pozrite „Kontaktovanie spoločnosti Dell“ na strane 69).

CD DRIVE CONTROLLER FAILURE (ZLYHANIE RADIČA JEDNOTKY CD) — Jednotka CD neodpovedá na príkazy z počítača.

DATA ERROR (CHYBA DÁT) — Pevná jednotka nedokáže prečítať dáta.

DECREASING AVAILABLE MEMORY (UBÚDANIE DOSTUPNEJ PAMÄTE) — Jeden alebo niekoľko pamäťových modulov môže byť chybných, alebo sú nesprávne nasadené. Opätovne nainštalujte pamäťové moduly. V prípade potreby ich vymeňte. Pozrite si *servisnú príručku* na adrese **support.dell.com**, kde nájdete ďalšie informácie.

DISK C: FAILED INITIALIZATION (NEPODARILO SA INICIALIZOVAŤ DISK C:) — Nepodarilo sa inicializovať pevný disk. Spustíte testy pevného disku v nástroji Dell Diagnostics (pozrite „Dell Diagnostics“ na strane 44).

DRIVE NOT READY (JEDNOTKA NIE JE PRIPRAVENÁ) — Operácia si vyžaduje, aby bol pevný disk v šachte predtým, ako sa bude pokračovať. Do šachty na pevný disk nainštalujte pevný disk. Pozrite si *servisnú príručku* na adrese **support.dell.com**, kde nájdete ďalšie informácie.

ERROR READING PCMCIA CARD (CHYBA PRI ČÍTANÍ KARTY PCMCIA) — Počítač nedokáže identifikovať kartu ExpressCard. Opätovne vložte kartu alebo vyskúšajte inú kartu. Pozrite si *servisnú príručku* na adrese **support.dell.com**, kde nájdete ďalšie informácie.

EXTENDED MEMORY SIZE HAS CHANGED (VEĽKOSŤ ROZŠÍRENEJ PAMÄTE SA ZMENILA) — Veľkosť pamäte zaznamenaná v pamäti NVRAM nezodpovedá pamäti inštalovanej v počítači. Reštartujte počítač. Ak sa chyba opäť vyskytne, obráťte sa na spoločnosť Dell (pozrite „Kontaktovanie spoločnosti Dell“ na strane 69).

THE FILE BEING COPIED IS TOO LARGE FOR THE DESTINATION DRIVE (KOPÍROVANÝ SÚBOR JE PRÍLIŠ VEĽKÝ PRE CIEĽOVÝ DISK) — Súbor, ktorý sa pokúšate skopírovať, je príliš veľký na to, aby sa zmestil na disk, alebo disk je plný. Pokúste sa súbor prekopírovať na iný disk alebo použite disk s väčšou kapacitou.

NÁZOV SÚBORU NEMÔŽE OBSAHOVAŤ NIEKOTRÝ Z NASLEDUJÚCICH ZNAKOV: \ / : * ? " < > | — V názvoch súborov tieto znaky nepoužívajte.

GATE A20 FAILURE (ZLYHANIE HRADLA A20) — Niektorý pamäťový modul môže byť uvoľnený. Opätovne nainštalujte pamäťové moduly. V prípade potreby ich vymeňte. Pozrite si *servisnú príručku* na adrese **support.dell.com**, kde nájdete ďalšie informácie.

GENERAL FAILURE (VŠEOBECNÁ CHYBA) — Operačný systém nie je schopný príkaz vykonať. Hlásenie je obvykle nasledované špecifickou informáciou – napríklad **Printer out of paper (V tlačiarňi nie je papier)**. Vykonajte príslušný úkon.

HARD-DISK DRIVE CONFIGURATION ERROR (CHYBA KONFIGURÁCIE JEDNOTKY PEVNÉHO DISKU) — Počítač nemôže identifikovať typ disku. Vypnite počítač, vyberte pevný disk (pozrite *servisnú príručku* na adrese **support.dell.com**) a počítač zaveďte z CD. Potom počítač vypnite, pevný disk opätovne nainštalujte a počítač reštartujte. Spustite testy pevného disku v nástroji Dell Diagnostics (pozrite „Dell Diagnostics“ na strane 44).

HARD-DISK DRIVE CONTROLLER FAILURE 0 (ZLYHANIE RADIČA PEVNÉHO DISKU 0) — Pevný disk neodpovedá na príkazy z počítača. Vypnite počítač, vyberte pevný disk (pozrite si *servisnú príručku* na adrese **support.dell.com**) a počítač zaveďte z CD. Potom počítač vypnite, pevný disk opätovne nainštalujte a počítač reštartujte. Ak problém pretrváva, skúste inú diskovú jednotku. Spustite testy pevného disku v nástroji Dell Diagnostics (pozrite „Dell Diagnostics“ na strane 44).

HARD-DISK DRIVE FAILURE (PORUCHA PEVNÉHO DISKU) — Pevný disk neodpovedá na príkazy z počítača. Vypnite počítač, vyberte pevný disk (pozrite *servisnú príručku* na adrese **support.dell.com**) a počítač zaveďte z CD. Potom počítač vypnite, pevný disk opätovne nainštalujte a počítač reštartujte. Ak problém pretrváva, skúste inú diskovú jednotku. Spustite testy pevného disku v nástroji Dell Diagnostics (pozrite „Dell Diagnostics“ na strane 44).

HARD-DISK DRIVE READ FAILURE (ZLYHANIE PRI ČÍTANÍ Z PEVNÉHO DISKU) — Pevný disk môže byť chybný. Vypnite počítač, vyberte pevný disk (pozrite si *servisnú príručku* na adrese **support.dell.com**) a počítač zaveďte z CD. Potom počítač vypnite, pevný disk opätovne nainštalujte a počítač reštartujte. Ak problém pretrváva, skúste inú diskovú jednotku. Spustite testy pevného disku v nástroji Dell Diagnostics (pozrite „Dell Diagnostics“ na strane 44).

INSERT BOOTABLE MEDIA (VLOŽTE ZAVÁDZACIE MÉDIUM) — Operačný systém sa pokúša naštartovať z média, ktoré nie je zavádzacie, ako napr. z diskety alebo CD. Vložte zavádzacie médium.

INVALID CONFIGURATION INFORMATION-PLEASE RUN SYSTEM SETUP PROGRAM (NEPLATNÁ KONFIGURÁCIA – SPUSTITE PROGRAM NASTAVENIE SYSTÉMU) — Konfigurácia systému nesúhlasí s konfiguráciou hardvéru. Toto hlásenie sa najpravdepodobnejšie vyskytne po nainštalovaní pamäťového modulu. Opravte príslušné voľby v programe Nastavenie systému. Pozrite si *servisnú príručku* na adrese **support.dell.com**, kde nájdete ďalšie informácie.

KEYBOARD CLOCK LINE FAILURE (ZLYHANIE TAKTOVANIA KLÁVESNICE) — V prípade externej klávesnice skontrolujte pripojenie kábla. Spustite test radiča klávesnice v nástroji Dell Diagnostics (pozrite „Dell Diagnostics“ na strane 44).

KEYBOARD CONTROLLER FAILURE (ZLYHANIE RADIČA KLÁVESNICE) — V prípade externej klávesnice skontrolujte pripojenie kábla. Počítač reštartujte a vyhnite sa dotýkaniu klávesnice a myši počas zavádzania systému. Spustite test radiča klávesnice v nástroji Dell Diagnostics (pozrite „Dell Diagnostics“ na strane 44).

KEYBOARD DATA LINE FAILURE (ZLYHANIE DÁTOVEJ LINKY KLÁVESNICE) — V prípade externej klávesnice skontrolujte pripojenie kábla. Spustite test radiča klávesnice v nástroji Dell Diagnostics (pozrite „Dell Diagnostics“ na strane 44).

KEYBOARD STUCK KEY FAILURE (ZLYHANIE – UVIAZNUTÝ KLÁVES) — V prípade externej klávesnice alebo tlačidiel skontrolujte pripojenie kábla. Počítač reštartujte a vyhnite sa dotýkaniu klávesnice a myši počas zavádzania systému. Spustite skúšku uviaznutia klávesu v nástroji Dell Diagnostics (pozrite „Dell Diagnostics“ na strane 44).

LICENSED CONTENT IS NOT ACCESSIBLE IN MEDIADIRECT (LICENCOVANÝ OBSAH NIE JE V MEDIADIRECT PRÍSTUPNÝ) — Dell MediaDirect™ nedokáže overiť obmedzenia DRM (Digital Rights Management) súboru, takže súbor nie je možné prehrať (pozrite „Dell Diagnostics“ na strane 44).

MEMORY ADDRESS LINE FAILURE AT ADDRESS, READ VALUE EXPECTING VALUE (CHYBA ADRESNEJ ZBERNICE PAMÄTE NA ADRESE, PREČÍTANÁ HODNOTA OČAKÁVANÁ HODNOTA) — Niektorý pamäťový modul môže byť chybný alebo nesprávne nasadený. Opätovne nainštalujte pamäťové moduly. V prípade potreby ich vymeňte. Pozrite si *servisnú príručku* na adrese support.dell.com, kde nájdete ďalšie informácie.

MEMORY ALLOCATION ERROR (CHYBA PRI VYHRADENÍ PAMÄTE) — Program, ktorý sa pokúšate spustiť, kolидуje s operačným systémom, iným programom alebo nástrojom. Počítač vypnite, počkajte 30 sekúnd a potom ho reštartujte. Program sa opäť pokúste spustiť. Ak sa chybové hlásenie stále zobrazuje, pozrite dokumentáciu k programu.

MEMORY DATA LINE FAILURE AT ADDRESS, READ VALUE EXPECTING VALUE (ZLYHANIE DÁTOVEJ ZBERNICE PAMÄTE NA ADRESE, PREČÍTANÁ HODNOTA OČAKÁVANÁ HODNOTA) — Niektorý pamäťový modul môže byť chybný alebo nesprávne nasadený. Opätovne nainštalujte pamäťové moduly. V prípade potreby ich vymeňte. Pozrite si *servisnú príručku* na adrese support.dell.com, kde nájdete ďalšie informácie.

MEMORY DOUBLE WORD LOGIC FAILURE AT ADDRESS, READ VALUE EXPECTING VALUE (ZLYHANIE LOGIKY DVOJITÉHO PAMÄŤOVÉHO SLOVA NA ADRESE, PREČÍTANÁ HODNOTA OČAKÁVANÁ HODNOTA) — Niektorý pamäťový modul môže byť chybný alebo nesprávne nasadený. Opätovne nainštalujte pamäťové moduly. V prípade potreby ich vymeňte. Pozrite si *servisnú príručku* na adrese **support.dell.com**, kde nájdete ďalšie informácie.

MEMORY ODD/EVEN LOGIC FAILURE AT ADDRESS, READ VALUE EXPECTING VALUE (ZLYHANIE NEPÁRNEJ/PÁRNEJ LOGIKY PAMÄTE NA ADRESE, PREČÍTANÁ HODNOTA OČAKÁVANÁ HODNOTA) — Niektorý pamäťový modul môže byť chybný alebo nesprávne nasadený. Opätovne nainštalujte pamäťové moduly. V prípade potreby ich vymeňte. Pozrite si *servisnú príručku* na adrese **support.dell.com**, kde nájdete ďalšie informácie.

MEMORY WRITE/READ FAILURE AT ADDRESS, READ VALUE EXPECTING VALUE (ZLYHANIE ZÁPISU/ČÍTANIA PAMÄTE NA ADRESE, PREČÍTANÁ HODNOTA OČAKÁVANÁ HODNOTA) — Niektorý pamäťový modul môže byť chybný alebo nesprávne nasadený. Opätovne nainštalujte pamäťové moduly. V prípade potreby ich vymeňte. Pozrite si *servisnú príručku* na adrese **support.dell.com**, kde nájdete ďalšie informácie.

NO BOOT DEVICE AVAILABLE (NIE JE DOSTUPNÉ ŽIADNE ZAVÁDZACIE ZARIADENIE) — Počítač nedokáže nájsť pevný disk. Ak je pevný disk vaše zavádzacie zariadenie, skontrolujte, či je disk nainštalovaný, správne nasadený a rozdelený ako zavádzacie zariadenie.

NO BOOT SECTOR ON HARD DRIVE (NA PEVNOM DISKU NIE JE ŽIADEN ZAVÁDZACÍ SEKTOR) — Operačný systém môže byť poškodený. Kontaktujte Dell (pozrite „Kontaktovanie spoločnosti Dell“ na strane 69).

NO TIMER TICK INTERRUPT (ŽIADNE PRERUŠENIE HODINOVÉHO SIGNÁLU ČASOVAČA) — Niektorý čip na systémovej doske môže nesprávne fungovať. Spustite testy systémoveho súboru v nástroji Dell Diagnostics (pozrite „Dell Diagnostics“ na strane 44).

NOT ENOUGH MEMORY OR RESOURCES (NEDOSTATOK PAMÄTE ALEBO ZDROJOV). EXIT SOME PROGRAMS AND TRY AGAIN (ZATVORTE NIEKOTRÉ PROGRAMY A SKÚSTE ZNOVU) — Máte otvorených priveľa programov. Zatvorte všetky okná a otvorte program, ktorý chcete používať.

OPERATING SYSTEM NOT FOUND (OPERAČNÝ SYSTÉM SA NENAŠIEL) — Preinštalujte pevný disk (pozrite si na adrese **support.dell.com**). Ak problém pretrváva, obráťte sa na Dell (pozrite „Dell Diagnostics“ na strane 44).

OPTIONAL ROM BAD CHECKSUM (CHYBA KONTROLNÉHO SÚČTU VOLITEĽNEJ ROM) — Zlyhanie voliteľnej ROM. Kontaktujte Dell (pozrite „Dell Diagnostics“ na strane 44).

A REQUIRED .DLL FILE WAS NOT FOUND (NEBOL NÁJDENÝ POŽADOVANÝ SÚBOR .DLL) — Programu, ktorý sa pokúšate otvoriť, chýba dôležitý súbor. Program odstráňte a potom znovu nainštalujte.

Microsoft® Windows Vista®:

- 1 Kliknite na tlačidlo Štart vo Windows Vista  → **Ovládací panel** → **Programy** → **Programy a funkcie**.
- 2 Zvoľte program, ktorý chcete odstrániť.
- 3 Kliknite na **Odinštalovať**.
- 4 Pozrite si dokumentáciu k programu, kde nájdete pokyny k inštalácii.

Microsoft Windows® XP:

- 1 Kliknite na **Štart** → **Ovládací panel** → **Pridať alebo odstrániť programy** → **Programy a funkcie**.
- 2 Zvoľte program, ktorý chcete odstrániť.
- 3 Kliknite na **Odinštalovať**.
- 4 Pozrite si dokumentáciu k programu, kde nájdete pokyny k inštalácii.

SECTOR NOT FOUND (SEKTOR SA NENAŠIEL) — Operačný systém nedokáže na pevnom disku nájsť niektorý sektor. Môžete mať zlý sektor na disku alebo poškodený súborový systém FAT. Spustite nástroj na kontrolu chýb pod Windows, ktorým skontrolujete štruktúru súborov na pevnom disku. Pokyny nájdete v nástroji Pomoc a technická podpora Windows (kliknite na **Štart** → **Pomoc a technická podpora**). Ak je veľký počet sektorov zlých, vykonajte zálohu dát (ak je to možné) a potom pevný disk preformátujte.

SEEK ERROR (CHYBA VYHLADÁVANIA) — Operačný systém nedokáže nájsť určitú stopu na pevnom disku.

SHUTDOWN FAILURE (ZLYHANIE VYPNUTIA) — Niektorý čip na systémovej doske môže nesprávne fungovať. Spustite testy systémového súboru v nástroji Dell Diagnostics (pozrite „Dell Diagnostics“ na strane 44).

TIME-OF-DAY CLOCK LOST POWER (HODINY REÁLNEHO ČASU STRATILI NAPÁJANIE) — Nastavenie konfigurácie systému je poškodené. Pripojte váš počítač k elektrickej zásuvke, aby sa nabila batéria. Ak problém pretrváva, pokúste sa dáta obnoviť spustením inštalačného programu a potom okamžite

ukončíte program (pozrite *servisnú príručku* na adrese **support.dell.com**). Ak sa hlásenie opäť zobrazí, obráťte sa na Dell (pozrite „Kontaktovanie spoločnosti Dell“ na strane 69).

TIME-OF-DAY CLOCK STOPPED (HODINY REÁLNEHO ČASU SA ZASTAVILI) — Záložná batéria, ktorá udržiava nastavenie konfigurácie systému, môže vyžadovať opätovné nabitie. Pripojte váš počítač k elektrickej zásuvke, aby sa nabila batéria. Ak problém pretrváva, obráťte sa na Dell (pozrite „Kontaktovanie spoločnosti Dell“ na strane 69).

TIME-OF-DAY NOT SET-PLEASE RUN THE SYSTEM SETUP PROGRAM (REÁLNY ČAS NIE JE NASTAVENÝ – SPUSTITE NASTAVENIE SYSTÉMU) — Čas a dátum uložené v programe Nastavenie systému nezodpovedajú systémovým hodinám. Opravte nastavenie možností **Dátum** a **Čas**. Pozrite si *servisnú príručku* na adrese **support.dell.com**, kde nájdete ďalšie informácie.

TIMER CHIP COUNTER 2 FAILED (ZLYHALO POČÍTADLO S ČASOVACÍM OBVODOM 2) — Niektorý čip na systémovej doske môže nesprávne fungovať. Spustite testy systémoveho súboru v nástroji Dell Diagnostics (pozrite „Dell Diagnostics“ na strane 44).

UNEXPECTED INTERRUPT IN PROTECTED MODE (NEOČAKÁVANÉ PRERUŠENIE V CHRÁNENOM REŽIME) — Radič klávesnice môže byť chybný alebo je uvoľnený niektorý pamäťový modul. Spustite testy systémovej pamäte a radiča klávesnice v nástroji Dell Diagnostics (pozrite „Dell Diagnostics“ na strane 44).

X:\ IS NOT ACCESSIBLE (JEDNOTKA X:\ NIE JE PRÍSTUPNÁ) ZARIADENIE NIE JE PRIPRAVENÉ — Do jednotky vložte disk a skúste znovu.

WARNING: BATTERY IS CRITICALLY LOW (VÝSTRAHA: BATÉRIA JE TAKMER VYBITÁ) — Batéria je takmer vybitá. Batériu vymeňte alebo počítač pripojte k elektrickej zásuvke. V opačnom prípade aktivujte režim dlhodobého spánku alebo počítač vypnite.

Systémové hlásenia



POZNÁMKA: Ak hlásenie, ktoré sa vygenerovalo, nie je uvedené v zozname, pozrite si buď dokumentáciu operačného systému alebo dokumentáciu programu, ktorý bol spustený, keď sa hlásenie zobrazilo.

VÝSTRAHA! PREVIOUS ATTEMPTS AT BOOTING THIS SYSTEM HAVE FAILED AT CHECKPOINT [NNNN]. (PREDCHÁDZAJÚCE POKUSY PRI ZAVÁDZANÍ TOHTO SYSTÉMU ZLYHALI NA KONTROLNOM BODE [NNNN].) FOR HELP IN RESOLVING THIS PROBLEM, PLEASE NOTE THIS CHECKPOINT AND CONTACT DELL TECHNICAL SUPPORT (NA POMOC PRI RIEŠENÍ TOHTO PROBLÉMU SI POZNAMENAJTE TENTO KONTROLNÝ BOD A KONTAKTUJTE TECHNICKÚ PODPORU DELL) — Počítač zlyhal pri dokončení zavádzacieho programu trikrát za sebou kvôli tej istej chybe (pomoc pozrite v „Kontaktovanie spoločnosti Dell“ na strane 69).

CMOS CHECKSUM ERROR (CHYBA KONTROLNÉHO SÚČTU CMOS) — Možná chyba systémovej dosky alebo nízky stav batérie RTC. Vymeňte batériu. Pozrite si *Servisný návod* na support.dell.com alebo si pozrite „Kontaktovanie spoločnosti Dell“ na strane 69, kde získate pomoc.

CPU FAN FAILURE (ZLYHANIE VENTILÁTORA CPU) — Porucha ventilátora procesora. Vymeňte ventilátor procesora. Pozrite si *Servisnú príručku* na support.dell.com.

HARD-DISK DRIVE FAILURE (PORUCHA PEVNÉHO DISKU) — Možné zlyhanie pevného disku počas operácie POST pevného disku. Skontrolujte káble, vymeňte pevné disky alebo si pozrite „Kontaktovanie spoločnosti Dell“ na strane 69, kde získate pomoc.

HARD-DISK DRIVE READ FAILURE (ZLYHANIE PRI ČÍTANÍ Z PEVNÉHO DISKU) — Možná porucha pevného disku počas spúšťacieho testu pevného disku (pozrite si „Kontaktovanie spoločnosti Dell“ na strane 69, kde získate pomoc).

KEYBOARD FAILURE (ZLYHANIE KLÁVESNICE) — Chyba klávesnice alebo uvoľnený kábel klávesnice.

NO BOOT DEVICE AVAILABLE (NIE JE DOSTUPNÉ ŽIADNE ZAVÁDZACIE ZARIADENIE) — Na pevnom disku nie je zavádzacia partícia alebo je uvoľnený kábel pevného disku, alebo nie je prítomné zavádzacie zariadenie.

- Ak je zavádzacím zariadením pevný disk, ubezpečte sa, či sú pripojené káble a či je disk správne nainštalovaný a rozdelený ako zavádzacie zariadenie.
- Zadajte nastavenie systému a zabezpečte, aby boli informácie o zavádzacej sekvencii správne (pozrite si *Servisnú príručku* na support.dell.com).

NO TIMER TICK INTERRUPT (ŽIADNE PRERUŠENIE HODINOVÉHO SIGNÁLU ČASOVAČA) — Čip na systémovej doske môže nesprávne fungovať alebo je chybná základná doska (bližšie informácie nájdete v časti „Kontaktovanie spoločnosti Dell“ na strane 69).

USB OVER CURRENT ERROR (CHYBA PRÍLIŠNÉHO PRÚDU USB) — Odpojte zariadenie USB. Pre zariadenie USB použite externý zdroj energie.

NOTICE - HARD DRIVE SELF MONITORING SYSTEM HAS REPORTED THAT A PARAMETER HAS EXCEEDED ITS NORMAL OPERATING RANGE (OZNÁMENIE - SAMOMONITOROVACÍ SYSTÉM PEVNÉHO DISKU NAHLÁSIL, ŽE JEDEN PARAMETER PREKROČIL SVOJ NORMÁLNY ROZSAH ČINNOSTI). DELL RECOMMENDS THAT YOU BACK UP YOUR DATA REGULARLY (DELL ODPORUČA PRAVIDELNÉ ZÁLOHOVANIE DÁT). PARAMETER MIMO ROZSAHU MÔŽE ALEBO NEMUSÍ INDIKOVÁŤ MOŽNÝ PROBLÉM S PEVNÝM DISKOM. — Chyba S.M.A.R.T, možná porucha jednotky pevného disku. Táto funkcia môže byť v nastaveniach BIOS povolená alebo zrušená.

Odstraňovanie problémov softvéru a hardvéru

Ak zariadenie nebolo detegované počas nastavenia operačného systému alebo je detegované, ale nesprávne nakonfigurované, môžete nekompatibilitu riešiť pomocou nástroja Hardware Troubleshooter (Sprievodca pri riešení problémov s hardvérom).

Nástroj Hardware Troubleshooter (Sprievodca pri riešení problémov s hardvérom) spustíte nasledovne:

Windows Vista:

- 1 Kliknite na tlačidlo Štart systému Windows Vista  a kliknite na **Pomoc a technická podpora**.
- 2 Do vyhľadávacieho poľa napíšte `hardware troubleshooter` a stlačte <Enter>, čím spustíte vyhľadávanie.
- 3 Vo výsledkoch vyhľadávania zvolte možnosť, ktorá najlepšie vystihuje problém a postupujte podľa zvyšných krokov odstraňovania problémov.

Windows XP:

- 1 Kliknite na **Štart** → **Pomoc a technická podpora**.
- 2 Do vyhľadávacieho poľa napíšte `hardware troubleshooter` a stlačte <Enter>, čím spustíte vyhľadávanie.
- 3 V časti **Opraviť problém** kliknite na **Hardware Troubleshooter** (Sprievodca pri riešení problémov s hardvérom).
- 4 V zozname nástroja **Hardware Troubleshooter** (Sprievodca pri riešení problémov s hardvérom) zvolte možnosť, ktorá najlepšie vystihuje problém a kliknite na **Ďalej** a pokračujte v ďalších krokoch odstraňovania problému.

Dell Diagnostics

 **UPOZORNENIE:** Skôr ako začnete s ktorýmkoľvek postupom v tejto časti, osvojte si bezpečnostné pokyny, ktoré boli dodané s vaším počítačom.

Kedy je potrebné použiť nástroj Dell Diagnostics.

Ak budete mať s vaším počítačom problém, vykonajte kontrolu v časti Blokovanie a problémy softvéru (pozrite „Blokovanie a problémy softvéru“ na strane 48) a pred kontaktovaním technickej pomoci Dell spustíte nástroj Dell Diagnostics.

Odporúčame vám, aby ste si tento postup pred začatím vytlačili.

 **OZNÁMENIE:** Nástroj Dell Diagnostics funguje iba na počítačoch Dell.

 **POZNÁMKA:** Nosič *Drivers and Utilities* je voliteľnou možnosťou a nemusí tvoriť súčasť dodávky vášho počítača.

Pozrite si *servisnú príručku* na adrese support.dell.com, kde nájdete informácie o konfigurácii vášho počítača a ubezpečte sa, či sa zariadenie, ktoré chcete testovať, zobrazuje v programe nastavenia systému a je aktívne.

Spustíte nástroj Dell Diagnostics z pevnej jednotky alebo z nosiča *Drivers and Utilities*.

Spustenie nástroja Dell Diagnostics z pevného disku

 **POZNÁMKA:** Ak váš počítač nedokáže zobraziť obraz na obrazovke, pozrite „Kontaktovanie spoločnosti Dell“ na strane 69.

- 1 Ubezpečte sa, či je počítač zapojený do elektrickej zásuvky, o ktorej sa vie, že správne funguje.
- 2 Zapnite alebo reštartujte počítač.
- 3 Hneď po zobrazení loga DELL™ stlačte kláves <F12>. V ponuke spúšťania zvolte **Diagnostika** a stlačte <Enter>.

 **POZNÁMKA:** Ak budete čakať príliš dlho a zobrazí sa logo operačného systému, počkajte, kým sa nezobrazí pracovná plocha Microsoft® Windows®, potom počítač vypnite a skúste znovu.

 **POZNÁMKA:** Ak uvidíte hlásenie, že nebola nájdená žiadna oblasť s diagnostickou pomôckou, spustíte nástroj Dell Diagnostics z média *Drivers and Utilities*.

- 4 Na spustenie nástroja Dell Diagnostics z oblasti diagnostickej pomôcky na pevnom disku stlačte ľubovoľný kláves a postupujte podľa pokynov na obrazovke.

Spustenie nástroja Dell Diagnostics z nosiča *Drivers and Utilities*

1 Vložte médium *Drivers and Utilities*.

2 Počítač vypnite a opätovne ho zapnite.

Keď sa zobrazí logo DELL, ihneď stlačte <F12>.



POZNÁMKA: Ak budete čakať prídlho a zobrazí sa logo operačného systému, vyčkajte kým nevidíte pracovnú plochu Microsoft® Windows®. Potom vypnite počítač a skúste znovu.



POZNÁMKA: Nasledujúce kroky zmenia poradie zavádzania len jednorazovo. Počas nasledujúceho spustenia počítač zavádza systém podľa zariadení definovaných v programe nastavenia systému.

3 Keď sa zobrazí zoznam zavádzacích zariadení, zvýraznite **CD/DVD/CD-RW** a stlačte <Enter>.

4 V ponuke, ktorá sa zobrazí, zvolte možnosť **Zaviesť z CD-ROM** a stlačte <Enter>.

5 Napíšte 1, čím spustíte ponuku CD a na pokračovanie stlačte <Enter>.

6 V očíslovanom zozname zvolte položku **Spustiť 32-bitovú verziu nástroja Dell Diagnostics**. Ak je v zozname uvedených niekoľko verzií, zvolte tú, ktorá sa týka vášho počítača.

7 Keď sa zobrazí **hlavná ponuka** Dell Diagnostics, zvolte test, ktorý chcete spustiť, a postupujte podľa pokynov na obrazovke.

Tipy na vyhľadávanie a odstraňovanie chýb

Pri riešení problémov vášho počítača postupujte podľa týchto tipov:

- Ak ste pridali alebo odstránili niektorú časť predtým, ako problém začal, pozrite si inšalačný postup a ubezpečte sa, či je časť správne nainštalovaná (pozrite *Servisnú príručku* na support.dell.com).
- Ak nefunguje zariadenie, ubezpečte sa, či je správne pripojené.
- Ak sa na obrazovke zobrazí chybové hlásenie, zapíšte si jeho presné znenie. Toto hlásenie môže pomôcť personálu technickej podpory zistiť a napraviť problém(y).
- Ak sa v programe vyskytne chybové hlásenie, pozrite si dokumentáciu k programu.



POZNÁMKA: Postupy v tomto dokumente sa vzťahujú na implicitné nastavenie Windows, takže sa nemusia vzťahovať na váš počítač Dell, ak ste ho nastavili na zobrazenie Windows Classic.

Problémy výkonu



UPOZORNENIE: Skôr ako začnete s ktorýmkoľvek postupom v tejto časti, osvojte si bezpečnostné pokyny, ktoré boli dodané s vaším počítačom.

AK KONTROLKA NAPÁJANIA NESVIETI — Počítač je buď vypnutý, alebo nie je napájaný.

- Napájací kábel znovu zasunite do sieťovej zásuvky na zadnej strane počítača, aj do elektrickej zásuvky.
- Obídte elektrické rozvodky, predĺžovacie káble napájania a ostatné ochranné zariadenia napájania, aby ste si overili, či sa počítač správne zapína.
- Ubezpečte sa, či všetky elektrické rozvodky sú zapojené do elektrickej zásuvky a sú zapnuté.
- Testovaním iným zariadením, napr. lampou si overte, že elektrická zásuvka funguje.
- Ubezpečte sa, či hlavný sieťový kábel a kábel predného panela sú bezpečne pripojené k systémovej doske (pozrite si *Servisnú príručku* na adrese support.dell.com).

AK KONTROLKA NAPÁJANIA SVIETI NA MODRO A POČÍTAČ NEODPOVEDÁ —

- Ubezpečte sa, či je displej pripojený a napájaný.
- Ak je displej pripojený a napájaný, pozrite „Zvukové signály“ na strane 33.

AK KONTROLKA NAPÁJANIA BLIKÁ NA MODRO — Počítač je v režime spánku. Stlačte kláves na klávesnici, pohnite myšou, alebo stlačte vypínač napájania, čím obnovíte normálnu činnosť.

AK KONTROLKA NAPÁJANIA BLIKÁ NA ORANŽOVO — Počítač prijíma elektrickú energiu, zariadenie nemusí fungovať správne alebo je nesprávne nainštalované.

- Odstráňte a potom opätovne nainštalujte pamäťové moduly (pozrite *servisnú príručku* na [adrese support.dell.com](http://adrese.support.dell.com)).
- Odstráňte a potom opätovne nainštalujte rozširujúce karty, vrátane grafických kariet (pozrite *servisnú príručku* na [adrese support.dell.com](http://adrese.support.dell.com)).

AK KONTROLKA NAPÁJANIA SVIETI NA ORANŽOVO — Vyskytol sa problém s napájaním, zariadenie nemusí správne fungovať alebo je nesprávne nainštalované.

- Ubezpečte sa, či je napájací kábel procesora bezpečne pripojený do napájacej zásuvky systémovej dosky (pozrite *servisnú príručku* na **adrese support.dell.com**).
- Ubezpečte sa, či sú hlavný sieťový kábel a kábel predného panela bezpečne pripojené k zásuvke systémovej dosky (pozrite *servisnú príručku* na **adrese support.dell.com**).

ODSTRÁŇTE INTERFERENCIU — Niektoré možné príčiny interferencie sú:

- Predlžovací elektrický kábel, kábel klávesnice a myši
- Príveľa zariadení zapojených na tú istú rozvodku
- Viacero rozvodiek zapojených do tej istej elektrickej zásuvky

Problémy pamäte

 **UPOZORNENIE:** Skôr ako začnete s ktorýmkoľvek postupom v tejto časti, osvojte si bezpečnostné pokyny, ktoré boli dodané s vaším počítačom.

AK SA ZOBRAZÍ HLÁSENIE O NEDOSTATKU PAMÄTE —

- Uložte a zatvorte všetky otvorené súbory a zatvorte všetky otvorené programy, ktoré nepoužívate, a zistite, či to vyrieši problém.
- Pozrite si dokumentáciu k softvéru pre minimálne požiadavky pamäte. Ak je to potrebné, nainštalujte doplnkovú pamäť (pozrite *servisnú príručku* na **adrese support.dell.com**).
- Znovu vložte pamäťové moduly (pozrite *servisnú príručku* na **adrese support.dell.com**), aby ste sa ubezpečili, či počítač úspešne komunikuje s pamäťou.
- Spustite nástroj Dell Diagnostics (pozrite „Dell Diagnostics“ na strane 44).

AK MÁTE INÉ PROBLÉMY S PAMÄŤOU —

- Znovu vložte pamäťové moduly (pozrite *servisnú príručku* na **adrese support.dell.com**), aby ste sa ubezpečili, či počítač úspešne komunikuje s pamäťou.
- Ubezpečte sa, či postupujete podľa inštalčných pokynov (pozrite *servisnú príručku* na **adrese support.dell.com**).

- Ubezpečte sa, či pamäť, ktorú používate, je podporovaná vašim počítačom. Viac informácií o type pamäti podporovanej vašim počítačom nájdete v „Pamäť“ na strane 24.
- Spustíte nástroj Dell Diagnostics (pozrite „Dell Diagnostics“ na strane 44).

Blokovanie a problémy softvéru

 **UPOZORNENIE:** Skôr ako začnete s ktorýmkoľvek postupom v tejto časti, osvojte si bezpečnostné pokyny, ktoré boli dodané s vašim počítačom.

Počítač sa nespúšťa

UBEZPEČTE SA, ČI JE SIEŤOVÝ KÁBEL PEVNE ZAPOJENÝ DO POČÍTAČA A DO ELEKTRICKEJ ZÁSUVKY

Počítač prestáva odpovedať

 **OZNÁMENIE:** Ak nedokážete vypnúť operačný systém, môžete stratiť dáta.

VYPNITE POČÍTAČ — Ak po stlačení klávesu na klávesnici alebo po pohnutí myši nenastane reakcia, stlačte a podržte vypínač napájania po dobu min. 8 až 10 sekúnd (až kým sa počítač nevyodne) a potom počítač reštartujte.

Program prestáva odpovedať

UKONČITE PROGRAM —

- 1 Súčasným stlačením <Ctrl> <Shift> <Esc> sa prepnete na Správcu úloh a tu kliknite na kartu **Aplikácie**.
- 2 Kliknutím zvolíte program, ktorý prestal odpovedať a kliknite na **Ukončiť úlohu**.

Program opakovane padá

 **POZNÁMKA:** K väčšine softvéru existujú pokyny na inštaláciu v dokumentácii alebo na diskete, CD alebo DVD.

POZRITE SI DOKUMENTÁCIU K SOFTVÉRU — Ak je to potrebné, odinštalujte a potom nanovo nainštalujte program.

Program je určený pre starší operačný systém Microsoft® Windows®

SPUSTITE SPRIEVODCU PRE KOMPATIBILITU PROGRAMU.

Windows Vista:

Sprievodca pre kompatibilitu programu nakonfiguruje program, aby fungoval v podobnom prostredí ako prostredie operačného systému, ktoré sa odlišuje od Windows Vista.

- 1 Kliknite na **Štart**  → **Ovládací panel** → **Programy** → **Použiť starší program s touto verziou Windows**.
- 2 V uvítacej obrazovke kliknite na **Ďalej**.
- 3 Postupujte podľa pokynov na obrazovke.

Windows XP:

Sprievodca pre kompatibilitu programu nakonfiguruje program, aby fungoval v podobnom prostredí ako prostredie operačného systému, ktoré sa odlišuje od XP.

- 1 Kliknite na **Štart** → **Všetky programy** → **Príslušenstvo** → **Sprievodca pre kompatibilitu programu** → **Ďalej**.
- 2 Postupujte podľa pokynov na obrazovke.

Zobrazí sa modrá obrazovka

VYPNITE POČÍTAČ — Ak po stlačení klávesu na klávesnici alebo po pohnutí myši nenastane reakcia, stlačte a podržte vypínač napájania po dobu min. 8 až 10 sekúnd (až kým sa počítač nevypne) a potom počítač reštartujte.

Iné problémy softvéru

SKONTROLUJTE SOFTVÉROVÚ DOKUMENTÁCIU ALEBO KONTAKTUJTE VÝROBCU SOFTVÉRU, KTORÝ VÁM POSKYTNE INFORMÁCIE TÝKAJÚCE SA ODSTRANOVANIA PROBLÉMOV —

- Ubezpečte sa, či je program kompatibilný s operačným systémom, ktorý je nainštalovaný na vašom počítači.
- Ubezpečte sa, či počítač spĺňa minimálne hardvérové požiadavky na používanie softvéru. Informácie si pozrite v dokumentácii k softvéru.
- Ubezpečte sa, či je program správne nainštalovaný a nakonfigurovaný.
- Overte si, či ovládače zariadenia nie sú v konflikte s programom.
- Ak je to potrebné, odinštalujte a potom nanovo nainštalujte program.

OKAMŽITE ZÁLOHUJTE SÚBORY

- Použite antivírusový program na kontrolu pevnej jednotky, diskiet, CD a DVD diskov.
- Uložte a zatvorte všetky otvorené súbory alebo programy a vypnite počítač cez ponuku **Štart**

Služba Dell Technical Update

Služba Dell Technical Update poskytuje iniciatívne oznamovanie softvérových a hardvérových aktualizácií pre váš počítač prostredníctvom e-mailu. Táto služba je zadarmo a možno si ju upraviť z hľadiska obsahu, formátu a frekvencie získavania oznámení.

Službu Dell Technical Update si môžete rezervovať na **support.dell.com/technicalupdate**.

Pomôcka Podpora Dell

Pomôcka Podpora Dell je nainštalovaná na vašom počítači a dostupná prostredníctvom Podpory Dell , z ikony na paneli úloh alebo cez tlačidlo **Štart**. Túto pomôcku podpory používajte na získanie informácií technickej podpory, softvérových aktualizácií a skenovania zdravia počítačového prostredia.

Prístup k pomôcke Podpora Dell

K pomôcke Podpora Dell sa môžete dostať cez ikonu  na paneli úloh alebo z ponuky **Štart**.

Ak sa na paneli úloh nezobrazuje ikona Podpora Dell:

- 1 Kliknite na **Štart** → **Všetky programy** → **Podpora Dell** → **Nastavenia Podpory Dell**.
- 2 Ubezpečte sa, či je zaškrtnutá možnosť **Ukázať ikonu na paneli úloh**.



POZNÁMKA: Ak nie je pomôcka Podpora Dell dostupná z ponuky **Štart**, softvér si môžete stiahnuť na adrese **support.dell.com**.

Pomôcka Podpora Dell je upravená pre vaše počítačové prostredie.

Ikona  na paneli úloh má rôzne funkcie, keď na ňu kliknete raz, dvakrát alebo pravým tlačidlom.

Kliknutie na ikonu Podpora Dell

Kliknite raz alebo pravým tlačidlom na ikonu  a vykonajte tak nasledujúce úlohy:

- Skontrolujte počítačové prostredie.
- Prezrite si nastavenia pomôcky Podpora Dell.
- Pozrite si súbor pomocníka pre pomôcku Podpora Dell.
- Pozrite si často kladené otázky.
- Získajte viac informácií o pomôcke Podpora Dell.
- Vypnite pomôcku Podpora Dell.

Kliknutie dvakrát na ikonu Podpora Dell

Kliknite dvakrát na ikonu  a manuálne skontrolujte počítačové prostredie, pozrite si často kladené otázky, súbor pomocníka pomôcky Podpora Dell a nastavenia pomôcky Podpora Dell.

Viac informácií o pomôcke Podpora Dell nájdete po kliknutí na otáznik (?) v hornej časti obrazovky **Podpora Dell™**.

Preinštalovanie softvéru

Ovládače

Identifikovanie ovládačov

Ak máte problém s niektorým zariadením, zistite, či je zdrojom problému ovládač, a ak je to potrebné, aktualizujte ho.

Microsoft® Windows Vista®:

- 1 Kliknite na tlačidlo Štart vo Windows Vista™ , a pravým tlačidlom kliknite na **Počítač**.
- 2 Kliknite na položku **Vlastnosti**→ **Správca zariadení**.



POZNÁMKA: Môže sa zobrazíť okno **Kontrola používateľských kont**. Ak máte na počítači práva správcu, kliknite na **Pokračovať**; v opačnom prípade kontaktujte svojho správcu, aby ste mohli pokračovať.

Microsoft Windows® XP:

- 1 Kliknite na položku **Štart**→ **Ovládací panel**.
- 2 Pod položkou **Vybrať kategóriu** kliknite na **Výkon a údržba** a kliknite na **System**.
- 3 V okne **Vlastnosti systému** kliknite na kartu **Hardvér** a kliknite na **Správca zariadení**.

Listujte zoznamom, aby ste zistili, či niektoré zo zariadení má na svojej ikone výkričník (žltý kruh so znakom [!]).



Ak sa vedľa názvu zariadenia nachádza výkričník, je možné, že budete musieť ovládač preinštalovať alebo budete musieť nainštalovať nový ovládač (pozrite „Preinštalovanie ovládačov a pomôcok“ na strane 54).

Preinštalovanie ovládačov a pomôcok

-  **OZNÁMENIE:** Schválené ovládače pre počítače Dell™ nájdete na webovej stránke **support.dell.com** a na médiu *Drivers and Utilities*. Ak nainštalujete ovládače z iných zdrojov, počítač nemusí správne fungovať.

Návrat k predchádzajúcej verzii ovládača zariadenia

Windows Vista:

- 1 Kliknite na tlačidlo Štart vo Windows Vista  a pravým tlačidlom kliknite na **Počítač**.
- 2 Kliknite na položku **Vlastnosti** → **Správca zariadení**.
 **POZNÁMKA:** Môže sa zobrazíť okno **Kontrola používateľských kont**. Ak máte na počítači práva správcu, kliknite na **Pokračovať**, alebo kontaktujte svojho správcu, aby ste otvorili nástroj Správca zariadení.
- 3 Pravým tlačidlom myši kliknite na zariadenie, ktorého nový ovládač ste nainštalovali, a kliknite na položku **Vlastnosti**.
- 4 Kliknite na kartu **Ovládače** → **Vrátiť zmeny ovládača**.

Windows XP:

- 1 Kliknite na **Štart** → **Môj počítač** → **Vlastnosti** → **Hardvér** → **Správca zariadení**.
- 2 Pravým tlačidlom myši kliknite na zariadenie, ktorého nový ovládač ste nainštalovali, a kliknite na položku **Vlastnosti**.
- 3 Kliknite na kartu **Ovládače** → **Vrátiť zmeny ovládača**.

Ak funkcia Vrátenie zmien ovládača zariadenia nepomôže problém odstrániť, použite Obnovenie systému (pozrite „Obnovenie vášho operačného systému“ na strane 56) a vráťte počítač do stavu, ktorý existoval predtým, než ste nainštalovali nový ovládač.

Používanie média Drivers and Utilities

Ak použitie Vrátenie zmien ovládača zariadenia ani Obnovenie systému (pozrite „Obnovenie vášho operačného systému“ na strane 56) problém nevyrieši, preinštalujte ovládač z média *Drivers and Utilities*.

- 1 Zobrazte pracovnú plochu Windows a vložte médium *Drivers and Utilities*.
Ak ide o prvé použitie média *Drivers and Utilities* prejdite na krok 2.
Ak nie, prejdite na krok 5.

- 2 Po spustení inštalačného programu z média *Drivers and Utilities* postupujte podľa pokynov na obrazovke.



POZNÁMKA: Vo väčšine prípadov sa program *Drivers and Utilities* spustí automaticky. Ak sa program nespustí automaticky, spustíte program Prieskumník Windows, kliknutím na adresár multimediálnej jednotky zobrazíte obsah média, a potom kliknite na položku **autorcd.exe**.

- 3 Keď sa zobrazí okno **Spríevodca InstallShield dokončil prácu**, vyberte médium *Drivers and Utilities* a kliknutím na položku **Dokončiť** reštartujte počítač.
- 4 Po zobrazení pracovnej plochy Windows znova vložte médium *Drivers and Utilities*.
- 5 Na obrazovke **Víta vás systém Dell** kliknite na položku **Ďalej**.



POZNÁMKA: Program *Drivers and Utilities* zobrazí ovládače iba toho hardvéru, ktorý bol v počítači nainštalovaný pri dodaní. Ak ste nainštalovali ďalší hardvér, ovládače nového hardvéru sa nemusia zobraziť. Ak sa tieto ovládače nezobrazia, ukončíte program *Drivers and Utilities*. Informácie o ovládači nájdete v dokumentácii dodanej spolu so zariadením.

Zobrazí sa hlásenie, že zdrojové médium deteguje hardvér v počítači.

Ovládače, ktoré používa počítač, sa automaticky zobrazia v okne **Osobné ovládače – ResourceCD identifikoval tieto súčasti systému**.

- 6 Kliknite na ovládač, ktorý chcete znova nainštalovať, a postupujte podľa pokynov na obrazovke.

Ak konkrétny ovládač nie je uvedený v zozname, operačný systém ho nepožaduje.

Manuálne preinštalovanie ovládačov

Po extrahovaní súborov ovládača na pevný disk podľa popisu v predchádzajúcej časti:

- 1 Kliknite na tlačidlo Štart vo Windows Vista  a pravým tlačidlom kliknite na **Počítač**.
- 2 Kliknite na položku **Vlastnosti** → **Správca zariadení**.



POZNÁMKA: Môže sa zobraziť okno **Kontrola používateľských kont**. Ak máte na počítači práva správcu, kliknite na **Pokračovať**; alebo kontaktujte svojho správcu, aby ste otvorili nástroj Správca zariadení.

- 3 Dvakrát kliknite na typ zariadenia, ktorého ovládač inštalujete (napríklad **Audio** alebo **Video**).
- 4 Dvakrát kliknite na názov zariadenia, ktorého ovládač inštalujete.
- 5 Kliknite na kartu **Ovládač**, a potom → **Aktualizovať ovládač** → **Vyhľadať v počítači softvér ovládača**.
- 6 Kliknite na položku **Prehľadávať** a vyhľadajte umiestnenie, do ktorého ste predtým skopírovali súbory ovládača.
- 7 Keď sa zobrazí názov príslušného ovládača, kliknite na jeho názov → **OK** → **Ďalej**.
- 8 Kliknite na položku **Dokončiť** a reštartujte počítač.

Obnovenie vášho operačného systému

Váš operačný systém môžete obnoviť nasledujúcimi spôsobmi:

- Nástroj Obnovenie systému Windows vráti váš počítač do predošlého operačného stavu bez vplyvu na dátové súbory. Obnovovanie systému použite ako prvé riešenie obnovy vášho operačného systému a ochrany dátových súborov.
- Nástroj Dell Factory Image Restore (dostupný vo Windows Vista) vráti váš pevný disk do prevádzkového stavu, v ktorom bol, keď ste zakúpili počítač. Tento program natrvalo vymaže všetky dáta na pevnom disku a odstráni všetky programy, ktoré boli nainštalované po nadobudnutí počítača. Nástroj Dell Factory Image Restore používajte, len ak Obnovenie systému nedokázalo vyriešiť problém vášho operačného systému.
- Ak ste s počítačom dostali médium s *operačným systémom*, môžete ho použiť na obnovu vášho operačného systému. Použitie média *Operating System* však taktiež vymaže všetky dáta na pevnom disku. Toto médium použite *len vtedy*, ak Obnovenie systému nevyrieši váš problém s operačným systémom.

Použitie nástroja Obnovenie systému Microsoft® Windows®

Operačný systém Windows poskytuje voľbu Obnovenie systému, ktorá vám umožňuje vrátiť počítač do predchádzajúceho prevádzkového stavu (bez vplyvu na dátové súbory), ak zmeny hardvéru, softvéru alebo iných systémových nastavení spôsobili neželanú zmenu prevádzkového stavu. Akékoľvek zmeny, ktoré nástroj Obnovenie systému na vašom počítači vykoná, nie je možné vrátiť späť.

 **OZNÁMENIE:** Dátové súbory pravidelne zálohujte. Nástroj Obnovenie systému nemonitoruje dátové súbory, ani ich neobnovuje.

 **POZNÁMKA:** Postupy v tomto dokumente boli napísané pre predvolené zobrazenie Windows, takže ak si váš počítač Dell™ nastavíte na zobrazenie Windows Classic, nemusia platiť.

 **POZNÁMKA:** Nastavte počítač Dell™ na zobrazenie Windows Classic.

Spustenie nástroja Obnovenie systému

Windows Vista:

- 1 Kliknite na **Štart** .
- 2 V políčku Spustiť vyhľadávanie napíšte **Obnovenie systému** a stlačte <Enter>.

 **POZNÁMKA:** Môže sa zobraziť okno **Kontrola používateľských kont**. Ak máte na počítači práva správcu, kliknite na **Pokračovať**; v opačnom prípade kontaktujte svojho správcu, aby ste mohli pokračovať.

- 3 Kliknite na **Ďalej** a postupujte podľa ďalších pokynov na obrazovke.

V prípade, že Obnovenie systému problém nevyrieši, môžete poslednú systémovú obnovu vrátiť späť (pozrite „Odvolanie poslednej obnovy systému“ na strane 57).

Windows XP:

 **OZNÁMENIE:** Skôr než obnovíte pôvodný stav činnosti počítača, uložte a zatvorte všetky otvorené súbory a ukončíte otvorené programy. Nenahradzujte, neotvárajte ani neodstraňujte žiadne súbory ani programy, kým sa obnovenie systému nedokončí.

- 1 Kliknite na **Štart** → **Všetky programy** → **Príslušenstvo** → **Systémové nástroje** → **Obnovenie systému**.
- 2 Kliknite buď na **Obnoviť počítač na predchádzajúci čas**, alebo **Vytvoriť bod obnovenia**.
- 3 Kliknite na **Ďalej** a postupujte podľa ďalších pokynov na obrazovke.

Odvolanie poslednej obnovy systému

 **OZNÁMENIE:** Skôr než zrušíte posledné obnovenie systému, uložte všetky otvorené súbory a ukončíte všetky otvorené programy. Nenahradzujte, neotvárajte ani neodstraňujte žiadne súbory ani programy, kým sa obnovenie systému nedokončí.

Windows Vista:

- 1 Kliknite na **Štart** .
- 2 V políčku Spustiť vyhľadavanie napíšte **Obnovenie systému** a stlačte <Enter>.
- 3 Kliknite na **Vrátiť späť posledné obnovenie** a kliknite na **Ďalej**.

Windows XP:

- 1 Kliknite na **Štart** → **Všetky programy** → **Príslušenstvo** → **Systémové nástroje** → **Obnovenie systému**.
- 2 Kliknite na **Vrátiť späť posledné obnovenie** a kliknite na **Ďalej**.

Povolenie možnosti Obnovenie systému



POZNÁMKA: Windows Vista nezakáže Obnovenie systému bez ohľadu na nedostatok miesta na disku. Preto sa nasledujúce kroky týkajú len systému Windows XP.

Ak opätovne nainštalujete systém Windows XP s voľným miestom na pevnom disku menej než 200 MB, Obnovenie systému sa automaticky zakáže.

Ak chcete zistiť, či je Obnovenie systému povolené:

- 1 Kliknite na **Štart** → **Ovládací panel** → **Výkon a údržba** → **Systém**.
- 2 Kliknite na kartu **Obnovenie systému** a zrušte začiarknutie **Vypnúť Obnovenie systému**.

Používanie nástroja Dell™ Factory Image Restore





OZNÁMENIE: Pri použití nástroja Dell Factory Image Restore sa natrvalo zmažú všetky dáta z pevného disku a odstránia všetky programy alebo ovládače nainštalované po nadobudnutí počítača. Ak je to možné, pred použitím tejto možnosti si dáta zálohujte. Nástroj Dell Factory Image Restore používajte, len ak Obnovenie systému nedokázalo vyriešiť problém vášho operačného systému.



POZNÁMKA: Na niektorých počítačoch alebo v niektorých krajinách nemusí byť nástroj Dell Factory Image Restore k dispozícii.

Nástroj Dell Factory Image Restore (Windows Vista) používajte len ako poslednú metódu obnovy operačného systému. Táto možnosť obnoví váš pevný disk do prevádzkového stavu, v akom bol, keď ste počítač zakúpili. Akékoľvek programy alebo súbory, ktoré ste pridali po nadobudnutí počítača—vrátane dátových súborov—sa natrvalo z pevného disku vymažú. Dátové súbory zahŕňajú dokumenty, tabuľky, e-mailové správy, digitálne fotografie, hudobné súbory atď. Ak je to možné, pred použitím nástroja Dell Factory Image Restore všetky dáta zálohujte.

Dell Factory Image Restore (len na systéme Windows Vista)

- 1 Zapnite počítač. Keď sa zobrazí logo Dell, stlačte niekoľkokrát <F8>, čím sa dostanete do okna Rozšírené možnosti zavedenia systému Vista.
 - 2 Zvoľte **Oprava vášho počítača**.
Zobrazí sa okno Možnosti Obnovy systému.
 - 3 Zvoľte rozloženie klávesnice a kliknite na **Ďalej**.
 - 4 Pre prístup k možnostiam obnovy sa musíte prihlásiť ako miestny používateľ. Na prístup k príkazovému riadku napíšte do poľa Meno používateľa administrator a potom kliknite na **OK**.
 - 5 Kliknite na položku **Dell Factory Image Restore**.
 **POZNÁMKA:** V závislosti od vašej konfigurácie možno budete musieť zvoliť **Dell Factory Tools** a potom **Dell Factory Image Restore**.
 - 6 Na uvítacej obrazovke Dell Factory Image Restore kliknite na **Ďalej**.
Zobrazí sa okno Potvrdiť zmazanie dát.
-  **OZNÁMENIE:** Ak nechcete pokračovať s obnovovaním obrazu z výroby, kliknite na **Zrušiť**.
- 7 Začiarknutím políčka potvrdíte, že chcete pokračovať v preformátovaní pevného disku a obnovení systémového softvéru na stav z výroby a potom kliknite na **Ďalej**.
Spustí sa obnovovací proces, ktorý môže trvať päť a viac minút. Po obnovení operačného systému a z výroby nainštalovaných aplikácií na stav z výroby sa zobrazí hlásenie.
 - 8 Kliknite na **Dokončiť**, čím reštartujete počítač.

Použitie média Operating System

Skôr než začnete

Ak sa rozhodujete opätovne nainštalovať operačný systém Windows, aby ste vyriešili problémy s novo nainštalovaným ovládačom, skúste najskôr použiť Vrátenie zmien ovládača zariadenia Windows. Pozri „Návrat k predchádzajúcej verzii ovládača zariadenia“ na strane 54. Ak Vrátenie zmien ovládača zariadenia problém nevyrieši, použite Obnovenie systému Microsoft Windows, čím vrátite váš operačný systém do stavu, v ktorom bol pred inštaláciou nového ovládača zariadenia. Pozri „Použitie nástroja Obnovenie systému Microsoft® Windows®“ na strane 56.

-  **OZNÁMENIE:** Skôr než spustíte inštaláciu, zálohujte všetky dátové súbory na hlavnom pevnom disku. Pri klasických konfiguráciách pevných diskov je hlavný pevný disk ten, ktorý počítač deteguje ako prvý.

Na preinštalovanie systému Windows potrebujete médium *Operating System Dell™* a médium *Drivers and Utilities Dell*.

-  **POZNÁMKA:** Médium *Drivers and Utilities Dell* obsahuje ovládače, ktoré boli nainštalované počas montáže počítača. Médium *Drivers and Utilities Dell* použite na zavedenie všetkých požadovaných ovládačov. V závislosti od regiónu, kde ste si počítač objednali, alebo kde ste o médium žiadali, nemuseli byť médium *Drivers and Utilities Dell* a médium *Operating System* dodané spolu s počítačom.

Preinštalovanie Windows

Opätovná inštalácia môže trvať 1 až 2 hodiny. Po opätovnej inštalácii operačného systému musíte tiež nainštalovať ovládače zariadení, antivírusový program a ďalší softvér.

- 1 Uložte a zatvorte všetky otvorené súbory a ukončíte programy.
- 2 Vložte médium *Operating System*.
- 3 Ak sa zobrazí hlásenie *Inštalovať Windows*, kliknite na **Skončiť**.
- 4 Reštartujte počítač.

Keď sa zobrazí logo DELL, ihneď stlačte <F12>.

-  **POZNÁMKA:** Ak budete čakať prídlho a zobrazí sa logo operačného systému, vyčkajte kým neuvidíte pracovnú plochu Microsoft® Windows®. Potom vypnite počítač a skúste znovu.

-  **POZNÁMKA:** Nasledujúce kroky zmenia poradie zavádzania len jednorazovo. Počas nasledujúceho spustenia počítač zavádza systém podľa zariadení definovaných v programe *Nastavenie systému*.

- 5 Keď sa zobrazí zoznam zavádzacích zariadení, zvýraznite jednotku **CD/DVD/CD-RW** a stlačte <Enter>.
- 6 Stlačením ľubovoľného klávesu **zavediete systém z CD-ROM** a potom postupujte podľa pokynov na obrazovke, aby ste dokončili inštaláciu.

Hľadanie informácií

 **POZNÁMKA:** Niektoré funkcie alebo médiá môžu byť voliteľné a nemusia byť dodané s vaším počítačom. V určitých krajinách nemusia byť niektoré funkcie alebo médiá k dispozícii.

 **POZNÁMKA:** Súčasťou dodávky vášho počítača môžu byť ďalšie informácie.

Dokument/médiá/štítok	Obsah
<p>Servisná visačka/kód expresnej služby</p> <p>Servisná visačka/kód expresnej služby sa nachádza na vašom počítači.</p>	<ul style="list-style-type: none"> • Servisnú visačku použite na identifikáciu vášho počítača v prípade, že sa obraciate na support.dell.com alebo kontaktujete technickú podporu. • Zadaťte kód expresnej služby, aby sa váš hovor presmeroval na technickú podporu. <p>POZNÁMKA: Vaša servisná visačka/kód expresnej služby sa nachádza na vašom počítači.</p>
<p>Médium Drivers and Utilities</p> <p>Médium <i>Drivers and Utilities</i> je CD alebo DVD, ktoré mohlo byť súčasťou dodávky vášho počítača.</p>	<ul style="list-style-type: none"> • Diagnostický program pre váš počítač • Ovládače pre váš počítač <p>POZNÁMKA: Ovládače a aktualizované dokumenty nájdete na webovej lokalite support.dell.com.</p> <ul style="list-style-type: none"> • Systémový softvér laptopu (NSS – Notebook System Software) • Súbory Readme <p>POZNÁMKA: Súbory Readme môžu byť súčasťou média a obsahujú najnovšie aktuality o technických zmenách pre váš počítač alebo pokročilý technicko-referenčný materiál pre technikov alebo skúsených používateľov.</p>

Dokument/médiá/štítok	Obsah
<p>Médium Operating system</p> <p>Médium <i>Operating system</i> je CD alebo DVD, ktoré mohlo byť súčasťou dodávky vášho počítača.</p>	Preinštalovanie operačného systému
<p>Dokumentácia o bezpečnosti, zákonných požiadavkách, záruke a technickej podpore</p> <p>Tento typ informácií mohol byť súčasťou dodávky vášho počítača. Dodatočné informácie o zákonných požiadavkách nájdete na domovskej stránke www.dell.com na lokalite www.dell.com/regulatory_compliance.</p>	<ul style="list-style-type: none"> • Informácie o záruke • Zmluvné podmienky (platí len pre USA) • Bezpečnostné pokyny • Informácie o zákonných požiadavkách • Ergonomické informácie • Licenčná zmluva s koncovým používateľom
<p>Servisná príručka</p> <p><i>Servisnú príručku</i> k vášmu počítaču môžete nájsť na adrese support.dell.com.</p>	<ul style="list-style-type: none"> • Demontáž a výmena dielov • Konfigurácia systémových nastavení • Hľadanie a odstraňovanie porúch
<p>Technologická príručka Dell</p> <p><i>Technologická príručka Dell</i> je dostupná na adrese support.dell.com.</p>	<ul style="list-style-type: none"> • O vašom operačnom systéme • Použitie a údržba zariadení • Vysvetlenie technológií ako RAID, internet, bezdrôtová technológia Bluetooth[®], e-mail, výstavba sietí atď.
<p>Licenčný štítok Microsoft[®] Windows[®]</p> <p>Vaša licencia systému Microsoft Windows je umiestnená na počítači.</p>	<ul style="list-style-type: none"> • Poskytuje produktový kľúč vášho operačného systému.

Pomocník

Získanie pomoci

 **UPOZORNENIE:** Ak potrebujete odstrániť kryt počítača, najprv odpojte napájanie počítača a káble modemu od všetkých elektrických zásuviek. Dodržiavajte bezpečnostné pokyny, ktoré boli dodané s počítačom.

Ak sa vyskytne problém s počítačom, pomocou nasledujúcich krokov môžete problém diagnostikovať a odstrániť:

- 1 Prečítajte si časť „Tipy na vyhľadávanie a odstraňovanie chýb“ na strane 45, kde nájdete informácie a postupy týkajúce sa problému, ktorý sa vyskytol v počítači.
- 2 Postup spustenia nástroja Dell Diagnostics nájdete v časti „Dell Diagnostics“ na strane 44.
- 3 Vypľňte „Diagnostický kontrolný zoznam“ na strane 68.
- 4 Ako pomôcku pri inštalácii a odstraňovaní problémov použite rozsiahlu škálu online služieb technickej podpory spoločnosti Dell (**support.dell.com**). Podrobnejší zoznam technickej podpory Dell online nájdete v „Online služby“ na strane 64.
- 5 Ak predchádzajúce kroky nevyriešili problém, prečítajte si „Kontaktovanie spoločnosti Dell“ na strane 69.

 **POZNÁMKA:** Zavolajte na oddelenie technickej podpory spoločnosti Dell z telefónu, ktorý sa nachádza v blízkosti počítača, aby vám pracovník oddelenia technickej podpory mohol asistovať pri vykonávaní akýchkoľvek potrebných postupov.

 **POZNÁMKA:** Systém kódu expresnej služby spoločnosti Dell nemusí byť dostupný vo všetkých krajinách.

Po výzve automatizovaného telefónneho systému spoločnosti Dell zadajte kód expresnej služby, pomocou ktorého vás systém presmeruje na príslušný podporný personál. Ak nemáte kód expresnej služby, otvorte priečinok **Príslušenstvo Dell**, dvakrát kliknite na ikonu **Kód expresnej služby** a postupujte podľa pokynov.

Informácie o používaní technickej podpory spoločnosti Dell nájdete v „Technická podpora a zákaznícke služby“ na strane 64.



POZNÁMKA: Niektoré z nasledujúcich služieb nie sú vždy dostupné mimo kontinentálneho územia USA. Informácie o dostupnosti získate od miestneho zástupcu spoločnosti Dell.

Technická podpora a zákaznícke služby

Oddelenie technickej podpory spoločnosti Dell je k dispozícii pre prípadné otázky týkajúce sa hardvéru Dell™. Naši pracovníci oddelenia technickej podpory používajú počítačové diagnostické nástroje, ktoré im umožňujú poskytovať rýchle a presné odpovede.

Ak sa chcete obrátiť na oddelenie technickej podpory spoločnosti Dell, prečítajte si „Skôr než zavoláte“ na strane 67, a potom si prečítajte kontaktné informácie platné pre váš región, alebo navštívte webovú lokalitu **support.dell.com**.

DellConnect™

DellConnect je jednoduchý online prístupový nástroj, ktorý umožňuje zástupcovi servisu a technickej podpory spoločnosti Dell pristupovať do vášho počítača prostredníctvom širokopásmového pripojenia, diagnostikovať problém a opraviť ho pod vašim dohľadom. Ďalšie informácie nájdete na webovej lokalite **support.dell.com** – kliknite na položku **DellConnect**.

Online služby

Informácie o produktoch a službách spoločnosti Dell nájdete na týchto webových lokalitách:

www.dell.com

www.dell.com/ap (iba Ázia a Tichomorská oblasť)

www.dell.com/jp (iba Japonsko)

www.euro.dell.com (iba Európa)

www.dell.com/la (Latinská Amerika a Karibik)

www.dell.ca (iba Kanada)

Prístup k technickej podpore spoločnosti Dell získate prostredníctvom nasledujúcich webových lokalít a e-mailových adries:

- Webové lokality technickej podpory spoločnosti Dell
support.dell.com
support.jp.dell.com (iba Japonsko)
support.euro.dell.com (iba Európa)
- E-mailové adresy oddelenia technickej podpory spoločnosti Dell
mobile_support@us.dell.com
support@us.dell.com
la-techsupport@dell.com (iba Latinská Amerika a Karibik)
apsupport@dell.com (iba Ázia a Tichomorská oblasť)
- E-mailové adresy na oddelenie marketingu a predaja spoločnosti Dell
apmarketing@dell.com (iba Ázia a Tichomorská oblasť)
sales_canada@dell.com (iba Kanada)
- Anonymný protokol prenosu súborov (FTP)
ftp.dell.com
Prihláste sa ako používateľ `anonymous` a ako heslo použijete svoju e-mailovú adresu.

Služba AutoTech

Automatizovaná služba technickej podpory spoločnosti Dell (AutoTech) poskytuje zaznamenané odpovede na najčastejšie otázky od zákazníkov spoločnosti Dell o laptopoch a stolových počítačoch.

Keď zatelefonujete na službu AutoTech, pomocou tlačidiel telefónu s tónovou voľbou vyberte oblasti, ktoré zodpovedajú vašim otázkam. Telefónne číslo platné pre váš región uvádza „Kontaktovanie spoločnosti Dell“ na strane 69.

Automatizovaná služba stavu objednávky

Ak chcete skontrolovať stav objednaných produktov od spoločnosti Dell, navštívte webovú lokalitu **support.dell.com**, alebo zavolajte na automatizovanú službu stavu objednávok. Nahrávka si od vás vypýta informácie potrebné na lokalizovanie vašej objednávky a podanie hlásenia. Telefónne číslo platné pre váš región uvádza „Kontaktovanie spoločnosti Dell“ na strane 69.

Problémy s objednávkou

Ak máte problém s objednávkou (napr. chýbajúce diely, nesprávne diely alebo nesprávna fakturácia), obráťte sa na oddelenie zákazníckych služieb spoločnosti Dell. Skôr než zavoláte, pripravte si faktúru alebo dodací list. Telefónne číslo platné pre váš región uvádza „Kontaktovanie spoločnosti Dell“ na strane 69.

Informácie o produkte

Ak potrebujete informácie o ďalších produktoch od spoločnosti Dell alebo chcete zadať objednávku, navštívte webovú lokalitu spoločnosti Dell na adrese **www.dell.com**. Ak chcete získať informácie o telefónnom čísle platnom pre váš región alebo hovoriť priamo s pracovníkom predaja, pozrite „Kontaktovanie spoločnosti Dell“ na strane 69.

Vrátenie položiek na záručnú opravu alebo vrátenie peňazí

Prípravte všetky položky, ktoré chcete vrátiť (či už na opravu alebo vrátenie peňazí):

- 1 Zatelefonujte do spoločnosti Dell, kde vám poskytnú autorizačné číslo vrátenia materiálu, ktoré čitateľne napíšete na vonkajšiu stranu škatule.
Telefónne číslo platné pre váš región uvádza „Kontaktovanie spoločnosti Dell“ na strane 69. Priložte kópiu faktúry a list s uvedením dôvodu, pre ktorý vraciate tovar.
- 2 Priložte kópiu diagnostického kontrolného zoznamu (pozrite „Diagnostický kontrolný zoznam“ na strane 68) s vyznačením testov, ktoré ste vykonali a chybovými hláseniami vykazovanými aplikáciou Dell Diagnostics (pozrite „Kontaktovanie spoločnosti Dell“ na strane 69).

- 3 Ak vraciate tovar výmenou za peniaze, priložte všetko príslušenstvo patriace k vracanámu tovaru (napájacie káble, diskety so softvérom, príručky atď.).
- 4 Zabaľte zariadenie, ktoré vraciate, do pôvodného (alebo podobného) obalu.

Prepravné platí odosielateľ. Odosielateľ je taktiež zodpovedný za poistenie vracanáho produktu a súčasne znáša riziko jeho straty počas odoslania do spoločnosti Dell. Zásielky na dobierku sa neprijímajú.

Vrátené zásielky, ktoré nespĺňajú vyššie uvedené požiadavky, budú z prijímacieho miesta spoločnosti Dell vrátené odosielateľovi.

Skôr než zavoláte



POZNÁMKA: Keď budete telefonovať, pripravte si kód expresnej služby. Tento kód pomôže automatizovanému systému spoločnosti Dell efektívne presmerovať váš hovor. Systém vás taktiež môže požiadať o vašu servisnú visačku (spravidla sa nachádza na zadnej alebo spodnej strane počítača).

Nezabudnite vyplniť diagnostický kontrolný zoznam (pozrite „Diagnostický kontrolný zoznam“ na strane 68). Skôr než zavoláte do spoločnosti Dell, podľa možnosti zapnite počítač a volajte z telefónu v blízkosti počítača. Je možné, že budete vyzvaní, aby ste pomocou klávesnice zadali určité príkazy, zaslali podrobné informácie počas činnosti, alebo aby ste sa pokúsili vykonať niektoré kroky odstraňovania problémov priamo na počítači. Majte pripravenú dokumentáciu k počítaču.



UPOZORNENIE: Pred prácou vnútri vášho počítača postupujte podľa bezpečnostných pokynov, ktoré ste dostali s počítačom.

Diagnostický kontrolný zoznam

Meno:

Dátum:

Adresa:

Telefónne číslo:

Servisná visačka (čiarový kód na zadnej alebo spodnej strane počítača):

Kód expresnej služby:

Autorizačné číslo vrátenia materiálu (ak bolo poskytnuté technickou podporou spoločnosti Dell):

Operačný systém a verzia:

Zariadenia:

Rozširujúce karty:

Ste pripojení na sieť? Áno Nie

Sieť, verzia a sieťový adaptér:

Programy a verzie:

Prečítajte si dokumentáciu k operačnému systému, kde nájdete informácie o obsahu spúšťacích súborov systému. Ak je počítač pripojený k tlačiarne, každý súbor vytlačte. V opačnom prípade si pred zatelefonovaním do spoločnosti Dell zaznamenajte obsah každého súboru.

Chybové hlásenie, zvukový signál alebo diagnostický kód:

Popis problémov a vykonané kroky pri odstraňovaní problémov:

Kontaktovanie spoločnosti Dell

Telefónne číslo platné pre zákazníkov v Spojených štátoch je 800-WWW-DELL (800 999 3355).



POZNÁMKA: Ak nemáte aktívne pripojenie na Internet, kontaktné informácie nájdete vo faktúre, dodacom liste, účtenke alebo v produktovom katalógu spoločnosti Dell.

Spoločnosť Dell ponúka niekoľko možností podpory a servisu online a telefonicky. Dostupnosť sa však odlišuje v závislosti od danej krajiny a produktu, a niektoré služby nemusia byť vo vašej oblasti dostupné. Kontaktovanie spoločnosti Dell (predaj, technická podpora alebo zákaznícke služby):

- 1 Navštívte **support.dell.com** a overte svoju krajinu alebo región v rozbaľovacom menu **Výber krajiny/regiónu** v spodnej časti stránky.
- 2 Kliknite na **Kontaktujte nás** na ľavej strane stránky, a podľa potreby zvolte príslušný odkaz na servis alebo podporu.
- 3 Vyberte vhodný spôsob kontaktovania spoločnosti Dell.

Register

A

aktualizácie

softvér a hardvér, 50

B

bezpečnostné informácie, 62

C

chybové hlásenia

zvukové kódy, 33

D

Dell

aktualizácie softvéru, 50

Factory Image Restore, 58

kontaktovanie, 63, 69

Pomôcka podpory, 50

Služba Technical Update, 50

technická podpora a zákaznícke služby, 64

Dell Diagnostics, 44

zavedenie operačného systému z média Drivers and Utilities, 45

zavedenie operačného systému z vášho pevného disku, 44

Dell Factory Image Restore, 59

DellConnect, 64

diagnostika

Dell, 44

zvukové kódy, 33

dokumentácia, 61

Servisná príručka, 62

Technologická príručka Dell, 62

E

ergonomické informácie, 62

F

Factory Image Restore, 58

H

hľadanie informácií, 61

I

informácie o zákonných požiadavkách, 62

informácie o záruke, 62

informácie technickej podpory, 62

internet

lokalizátor bezdrôtových sietí
Wi-Fi Catcher™, 11

nastavenie, 16

pripojenie, 16

vypínač bezdrôtových rozhraní, 11

K

kontaktovanie Dell, 63, 69

Kód expresnej služby, 61

L

Licenčná zmluva s koncovým
používateľom (EULA), 62

Licenčný štítok Windows, 62

M

médium

Drivers and Utilities, 61

operačný systém, 62

médium Drivers and Utilities, 54,
61

Dell Diagnostics, 44

médium Operating system, 62

N

napájanie

odstraňovanie problémov, 46

stavy kontroliek napájania, 46

nastavenie

internet, 16

O

Obnovenie systému, 56

povolenie, 58

Odstraňovanie problémov, 33, 62

odstraňovanie problémov

chybové hlásenia, 35

Dell Diagnostics, 44

kompatibilita programov
a Windows, 49

kontrolky napájania, 33

modrá obrazovka, 49

napájanie, 46

obnoviť predchádzajúci stav, 56

pamäť, 47

počítač neodpovedá, 48

program sa zrušil, 48

softvér, 48-49

stavy kontroliek napájania, 46

tipy, 45

operačný systém

Dell Factory Image Restore, 58

médium, 59

Obnovenie systému, 56

PC Restore, 58

preinštalovanie, 62

- ovládače, 53
 - identifikácia, 53
 - médium Drivers and Utilities, 61
 - návrat k predchádzajúcej verzii, 54
 - preinštalovanie, 54

P

- pamäť
 - odstraňovanie problémov, 47
- PC Restore, 58
- počítač
 - technické údaje, 23
- podpora, 63
 - DellConnect, 64
 - kontaktovanie Dell, 69
 - online služby, 64
 - regionálna, 64
 - technická podpora a zákaznícke služby, 64
- preinštalovanie
 - ovládače a pomôcky, 54
 - softvér, 53
- prenos informácií do nového počítača, 17
- pripojenie
 - internet, 16
 - sieťový adaptér, 13
 - zariadenia IEEE 1394, 14
- problémy
 - obnoviť predchádzajúci stav, 56
- produktový kľúč operačného systému, 62

S

- S.M.A.R.T, 43
- Servisná príručka, 62
- Servisná visačka, 61
- siete
 - lokalizátor bezdrôtových sietí Wi-Fi Catcher™, 11
 - prehľad, 15
 - vypínač bezdrôtových rozhraní, 11
- softvér
 - aktualizácie, 50
 - odstraňovanie problémov, 48-49
 - preinštalovanie, 53
 - problémy, 49
- Sprivodca prenosom súborov a nastavení, 17
- sprivodcovia
 - Sprivodca prenosom súborov a nastavení, 17
 - sprivodca Program Compatibility, 49
- Systémový softvér laptopu (NSS), 61

T

- technické údaje, 23
- Technologická príručka Dell, 62
- telefónne čísla, 69

W

Windows Vista

- nástroj Dell Factory Image

 - Restore, 58-59

- Obnovenie systému, 56

- preinštalovanie, 62

- sprievodca Program

 - Compatibility, 49

Windows XP

- nastavenie internetového

 - pripojenia, 17

- návrat k predchádzajúcej verzii

 - ovládača zariadenia, 54

- Obnovenie systému, 56

- PC Restore, 58

- preinštalovanie, 62

- Sprievodca prenosom súborov

 - a nastavení, 17

- Vrátenie zmien ovládača

 - zariadenia, 54

Z

Zmluvné podmienky, 62

zvukové kódy, 33